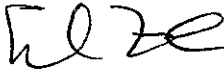
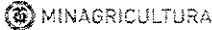
	MANUAL	VERSIÓN 3
	Aplicaciones de Agronet	MN-GCO-03
		FECHA EDICIÓN 28-07-2016

Aplicaciones de Agronet

Bogotá – Colombia

REVISÓ	APROBÓ
	
SAMUEL ZAMBRANO CANIZALES Jefe Oficina Asesora de Proyección y Prospectiva FECHA: 28 julio 2016	SAMUEL ZAMBRANO CANIZALES Jefe Oficina Asesora de Proyección y Prospectiva FECHA: 28 julio 2016

	MANUAL	VERSIÓN 3
	Aplicaciones de Agronet	MN-GCO-03
		FECHA EDICIÓN 28-07-2016

Aplicaciones de Agronet

Contenido

1.	Historial de Modificaciones	7
2.	Introducción	9
3.	Objetivo	9
4.	Alcance.....	9
5.	Arquitectura.....	10
6.	Escenarios	11
7.	Vista física	13
8.	Vista de datos	18
8.1	Agronet2	18
8.2	AgronetComercio.....	19
8.3	AgronetCrédito y Estadísticas.....	19
8.4	AgronetIndicadores	20
8.5	AgronetProyecciones.....	20
8.6	AgronetSIPSA	20
8.7	AgronetAgroquímicos.....	20
8.8	AgronetCadenas	20
8.9	AgronetWeb	21
8.10	Agromapas2.....	21
8.11	AgronetEVA	21
8.12	AgronetPESCA.....	21
9.	Vista de procesos.....	22
9.1	Proceso de Actualización comercio	26
9.1.1	Actualización de múltiples archivos	31

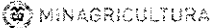
	MANUAL	VERSIÓN 3
	Aplicaciones de Agronet	MN-GCO-03
		FECHA EDICIÓN 28-07-2016

9.1.2	Verificación	33
9.2	Proceso de Franjas de precios	35
9.3	Proceso de Actualización FINAGRO	36
9.3.1	Cubo de Crédito Agropecuario (BI_Credito_DW).....	37
9.4	Proceso de Actualización Uso del Suelo	39
9.5	AgronetEVA	40
9.6	Inventario de Bovinos.....	41
9.7	Producción Pecuaria.....	42
9.8	Agromapas.....	43
9.9	Almacén General de Depósito	43
9.10	Índice de Precios al Productor - IPP.....	44
9.11	Indicadores Diarios	47
9.12	Índice de Precios al Consumidor	49
9.13	Producto Interno Bruto	50
9.13.1	PIB departamental.....	53
9.14	Empleo Agrícola.....	54
9.14.1	Empleo Rural.....	55
9.15	Petróleo WTI.....	56
9.16	SIPSA.....	56
9.16.1	SIPSA Semanal	58
9.16.2	SIPSA Mensual	58
9.16.3	SIPSA - Insumos Agrícolas.....	59
9.16.4	Abastecimiento.....	59
9.17	Precios Internacionales y Precios en Puerto	60
9.17.1	Contratos Futuros.....	63
9.18	Precios Internacionales de Fertilizantes.....	63
9.19	Precios de Café	65

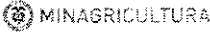
	MANUAL	VERSIÓN 3
	Aplicaciones de Agronet	MN-GCO-03
		FECHA EDICIÓN 28-07-2016

9.20	Precios de Algodón	66
9.21	Precipitaciones	67
9.22	Índice de Precios de Ganado	69
9.23	Procedimiento para generar los archivos descargables de la base de datos de Agronet_Proyecciones.....	70
9.24	Proceso AgronetAgroquímicos	74
9.25	Estadísticas de calidades, precios y volumen de comercialización de leche y productos lácteos74	
9.26	Precios al consumidor de leche	75
9.27	AgronetWEB	76
9.28	OLAP BI_Agroquímicos_DW	76
10.	Vista lógica - aplicaciones	77
10.1	Agromapas.....	77
10.1.1	Tomcat	77
10.2	Geoserver - Agromapas	78
11.	Historial de Cambios del Manual Aplicaciones de Agronet.....	79

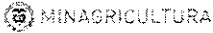
	MANUAL	VERSIÓN 3
	Aplicaciones de Agronet	MN-GCO-03
		FECHA EDICIÓN 28-07-2016

LISTA DE FIGURAS

Figura 1. Modelo 4+1 adaptado a Agronet.....	10
Figura 2. Escenario de integración con los usuarios Agronet y otras entidades.....	12
Figura 3. Servidores Virtuales del ambiente de producción de Agronet	15
Figura 4. Cargar importaciones.....	27
Figura 5. Cargar Exportaciones	29
Figura 6. Cambio de parámetro para ejecución en ambiente local.....	30
Figura 7. Cargar Exportaciones con múltiples archivos.....	32
Figura 8. Actualización de crédito FINAGRO	37
Figura 8. creditoLoadFactTable.dtsx.....	39
Figura 9. Actualización IPP DANE	44
Figura 10. Página Web DANE para la actualización del PIB	50
Figura 11. Archivos a descargar para la actualización del PIB.....	51
Figura 12. Consola después de ejecución.....	57
Figura 13. Lista de tareas programadas.....	57
Figura 14. Lista de tareas programadas en servidor ACMDAAP01	58
Figura 15. Actualización Precipitaciones.....	67
Figura 16. Información enviada por IDEAM de precipitaciones	67
Figura 17. – DTS Descargar Proyecciones Diarias	72
Figura 18. – Vista del Agente SQL Server de la tarea Procesar AgronetAgroquímicos....	77

 MINAGRICULTURA	MANUAL	VERSIÓN 3
	Aplicaciones de Agronet	MN-GCO-03
		FECHA EDICIÓN 28-07-2016

LISTA DE TABLAS

Tabla 1 – Historial de modificaciones	7
Tabla 2 – Servidores de producción	16
Tabla 3 – Servidores de pruebas	17
Tabla 4 – Servidores alojados en el MADR	18
Tabla 5 – Bases de datos Herramientas de Actualización	22
Tabla 6 – Modificación al DTS	28
Tabla 7 - Estructura del archivo reportado por MADR.....	40
Tabla 8 – Tabla de estandarización del Tipo de Producción Pecuaria	42
Tabla 9 - Estructura del archivo de carga IPP.....	45
Tabla 10 – Importación de Archivos IPP	46
Tabla 11 - Estructura del archivo de carga PlantillaIndiarios.....	47
Tabla 12 - Estructura del archivo de carga PlantillaTRM	48
Tabla 13 – Importación de Archivos IPC.....	49
Tabla 14 – Descripción de las hojas de cálculo de la PlantillaPIB.....	52
Tabla 15 – Importación de Archivos a la base de datos de PIB	52
Tabla 16 – Estructura del archivo PlantillaPIBDep.....	53

	MANUAL	VERSIÓN 3
	Aplicaciones de Agronet	MN-GCO-03
		FECHA EDICIÓN 28-07-2016

Tabla 17 – Archivos de la base de datos Agronet_Proyecciones..... 70

Tabla 18 – Historial de Cambios del Manual de Implementación y Actualización de Bases de Datos..... 79

1. Historial de Modificaciones

Tabla 1 – Historial de modificaciones

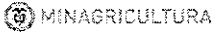
Fecha	Versión	Cambios	Autor
20-Nov-2013	0.1	Definiciones, modelo a usar, creación de la plantilla general del documento.	L. Bravo
29-Dic-2013	0.5	Revisiones al documento, inclusión de vista física de la arquitectura y procedimiento de validación de la carga de comercio-exterior.	L. Bravo
09-Ene-2014	1	Primera Versión con vistas sugeridas por el model 4+1 acoplado a Agronet.	L. Bravo
20-Jul-2014	1	Se ajustan algunas características propias del módulo Agromapas	D. Pajarito
23-ene-2015	1.1	Se agregó Sección Agromapas con información para ejecutar el módulo desde servidor.	L. Bravo

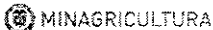
	MANUAL	VERSIÓN 3
	Aplicaciones de Agronet	MN-GCO-03
		FECHA EDICIÓN 28-07-2016

Fecha	Versión	Cambios	Autor
2-Jun-2015	1.2	Se actualizó las figuras de los procesos de Carga de importaciones y de Exportaciones	L. Bravo
10-sep-2015	1.3	Se actualizó sección Agromapas.	L. Bravo
17-sep-2015	1.4	Se actualiza la información del proceso de carga de SIPSA precios diarios, semanales y mensuales.	L. Bravo
25-feb-2016	1.5	Se actualiza tabla de contenido y rutas de archivos usados en carga de estadísticas de calidades, precios y volumen de comercialización de leche cruda y productos lácteos.	L.Bravo
	1.6	Actualización Servidores	M.Mesa
5-May-2016	1.7	Se agregó tabla de procesos de actualización	L.Bravo
17-May 2016	1.8	Cargar Exportaciones con múltiples archivos. Figuras 6, 7 y 8.	L.Bravo
28-Jul-2016	1.9	Se actualizó el responsable de la investigación Evaluaciones Agropecuarios Municipales (EVA) que está a cargo del Ministerio de Agricultura y Desarrollo Rural, correspondiente a la aplicación 8.11 AgronetEVA del presente Manual	A. Ruiz

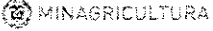
	MANUAL	VERSIÓN 3
	Aplicaciones de Agronet	MN-GCO-03
		FECHA EDICIÓN 28-07-2016

Manual de Aplicaciones de Agronet

2. Introducción

Agronet es la base tecnológica para satisfacer la demanda de información estadística clave del sector agropecuario necesaria para facilitar la toma de decisiones a los diferentes agentes de este sector.

Es un sistema que utiliza información existente y genera información estadística con valor agregado, oportuna y eficiente sobre comercio exterior, precios nacionales, precios internacionales, crédito e indicadores macroeconómicos. Agronet funciona en una red que tiene su nodo coordinador en el Ministerio de Agricultura y Desarrollo Rural - MADR.

Agronet organiza y procesa la información procedente de diferentes fuentes nacionales e internacionales del sector agropecuario.

3. Objetivo

Este documento sirve como herramienta básica para el administrador del Ministerio de Agricultura y Desarrollo Rural - MADR, en procesos tales como mantenimiento de las plataformas, despliegue de nuevas aplicaciones y actualización de base de datos. Para cumplir con este objetivo, presenta diferentes vistas de arquitectura que representan diferentes aspectos del sistema Agronet.

4. Alcance

La primera versión de este documento no implementa los diagramas recomendados por el estándar del lenguaje de modelado unificado (UML). En lugar de ello, para representar todas las funcionalidades del sistema Agronet usa diagramas más cercanos al público en general y a la audiencia diversa del MADR.

Este documento se debe entender como la guía general o el documento maestro de Agronet. El mismo establece una plantilla para que nuevas versiones, incluyan las

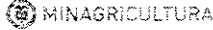
	MANUAL	VERSIÓN 3
	Aplicaciones de Agronet	MN-GCO-03
		FECHA EDICIÓN 28-07-2016

representaciones específicas de cada uno de los módulos y mejoren los diagramas propuestos.

5. Arquitectura

Una arquitectura trata con el diseño y la implementación de estructuras de alto nivel que usadas en conjunto puede satisfacer las funcionalidades y requerimientos de rendimiento del sistema, así como, otros requerimientos no-funcionales como confiabilidad, escalabilidad, portabilidad y disponibilidad¹.

Esta definición base de Kruchten, también guía la definición de las 5 niveles básicos para la representación del sistema Agronet, que se han adaptado de las vistas que conforman el conocido modelo 4+1 para presentar y relacionar los componentes mejor reconocidos de este sistema o que son más claramente identificables y usados por los actores del mismo, es decir, los usuarios, ingenieros, diseñadores, desarrolladores, administradores y otros sistemas.

Figura 1. Modelo 4+1 adaptado a Agronet

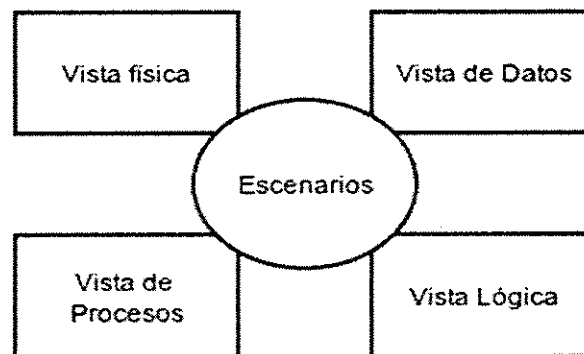

1 [KRU41]: The "4+1" view model of software architecture, Philippe Kruchten, November 1995, <http://www3.software.ibm.com/ibmdl/pub/software/rational/web/whitepapers/2003/Pbk4p1.pdf>

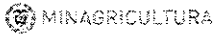
	MANUAL	VERSIÓN 3
	Aplicaciones de Agronet	MN-GCO-03
		FECHA EDICIÓN 28-07-2016

En la Figura 1 se presentan las vistas físicas, de datos, de proceso y lógica, junto con el conjunto de escenarios en los cuales los diferentes actores usan el sistema.

6. Escenarios

Para modelar al sistema Agronet se debe revisar cómo funciona este con otros sistemas y usuarios. Desde el punto de vista sistémico estos son conocidos como casos de uso.

En la Figura 2, se presentan 5 tipos de interacciones con Agronet, que básicamente dependen del tipo de usuario:

1. las de los usuarios del Portal,
2. las de los usuarios de dispositivos móviles,
3. las de sistemas Externos que entregan información Agronet o fuentes,
4. las de sistemas externos que consumen información de Agronet o Clientes
5. las de usuarios avanzados que pueden actuar como administradores de base de datos, administradores web, desarrolladores o programadores.

Los diagramas de caso de uso también se suelen representar mediante el lenguaje de modelado unificado (UML), sin embargo, como se explicó antes, el uso de UML está por fuera del alcance de este documento.

Las interacciones con el sistema siguen el mismo proceso de peticiones y respuesta, peticiones cuando un usuario requiere alguna información abriendo una página del portal o dando clic en un enlace y respuesta cuando quien atiende esa petición, sea un servidor del sistema o un usuario avanzado entrega la información solicitada.

Además de la diferencia del tipo de usuario, las interacciones se diferencian en el tipo de respuesta dado por el sistema, las hay automáticas y manuales. Las respuestas automáticas son las generadas por algún servidor o servicio web como por ejemplo las provenientes del portal o los aplicativos móviles. Las manuales son aquellas en las que se depende de un usuario avanzado del sistema para ser atendidas. Para Agronet las interacciones con otros sistemas son mayormente manuales.

	MANUAL	VERSIÓN 3
	Aplicaciones de Agronet	MN-GCO-03
		FECHA EDICIÓN 28-07-2016

Figura 2. Escenario de integración con los usuarios Agronet y otras entidades



	MANUAL	VERSIÓN 3
	Aplicaciones de Agronet	MN-GCO-03
		FECHA EDICIÓN 28-07-2016

7. Vista física

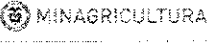
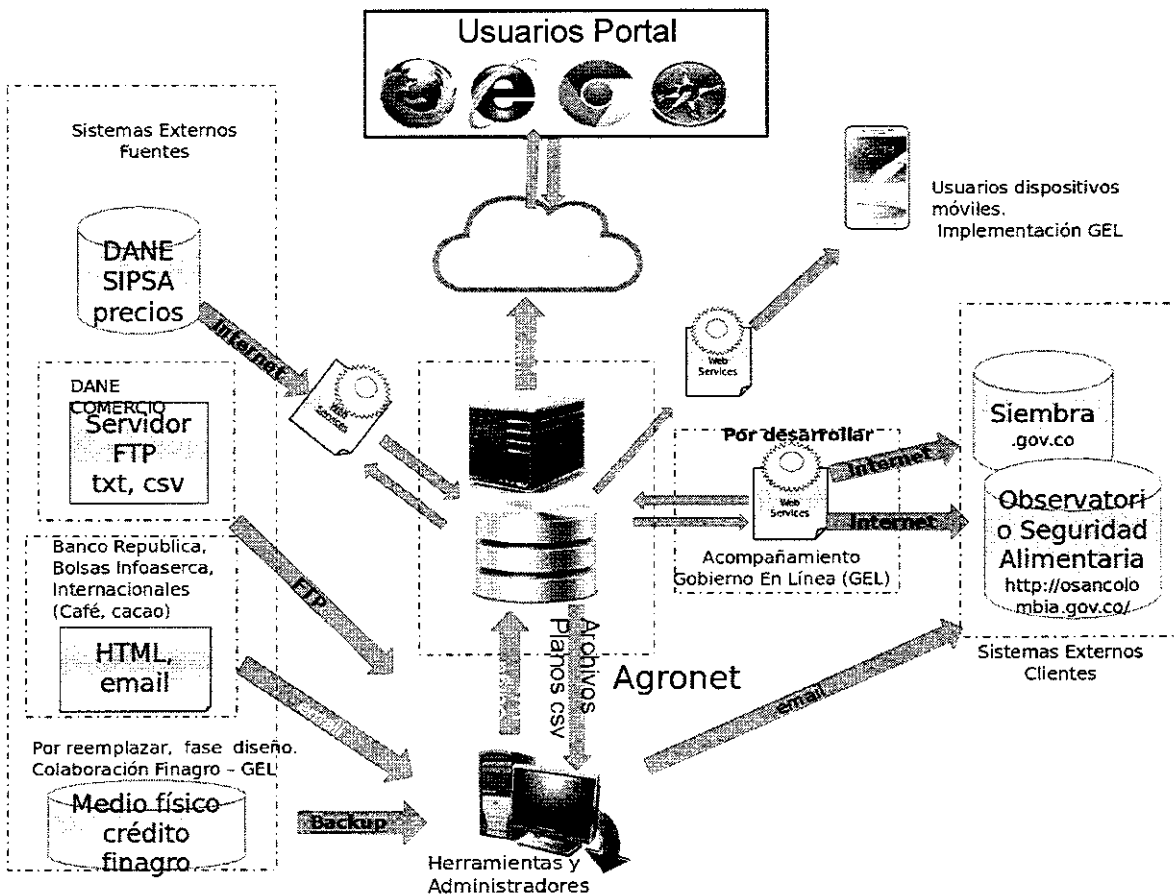
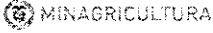
La plataforma física de Agronet está compuesta por seis (6) servidores virtuales alojados en un proveedor de hosting licitado por el MADR. Actualmente, este proveedor es O4IT quién ha puesto adicionalmente a disposición cuatro (4) plataformas de pruebas equivalentes a las de producción para hacer cambios y planificar nuevos desarrollos.

En la

	MANUAL	VERSIÓN 3
	Aplicaciones de Agronet	MN-GCO-03
		FECHA EDICIÓN 28-07-2016

Figura 3 se presentan los servidores de producción, es decir los que atienden las peticiones realizadas por los actores del sistema. Los cuatro servidores son los encargados de funciones web y de base de datos distribuidos según el software allí instalado, incluyendo el mayor diferenciador que es el sistema operativo:

- 2 servidores Red Hat Linux – 1 de base de datos y 1 de aplicaciones.
- 4 servidores Windows – 2 de base de datos y 2 de aplicaciones.

 MINAGRICULTURA	MANUAL	VERSIÓN 3
	Aplicaciones de Agronet	MN-GCO-03
		FECHA EDICIÓN 28-07-2016

Figura 3. Servidores Virtuales del ambiente de producción de Agronet

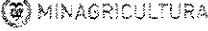

	MANUAL	VERSIÓN 3
	Aplicaciones de Agronet	MN-GCO-03
		FECHA EDICIÓN 28-07-2016

Tabla 2 – Servidores de producción

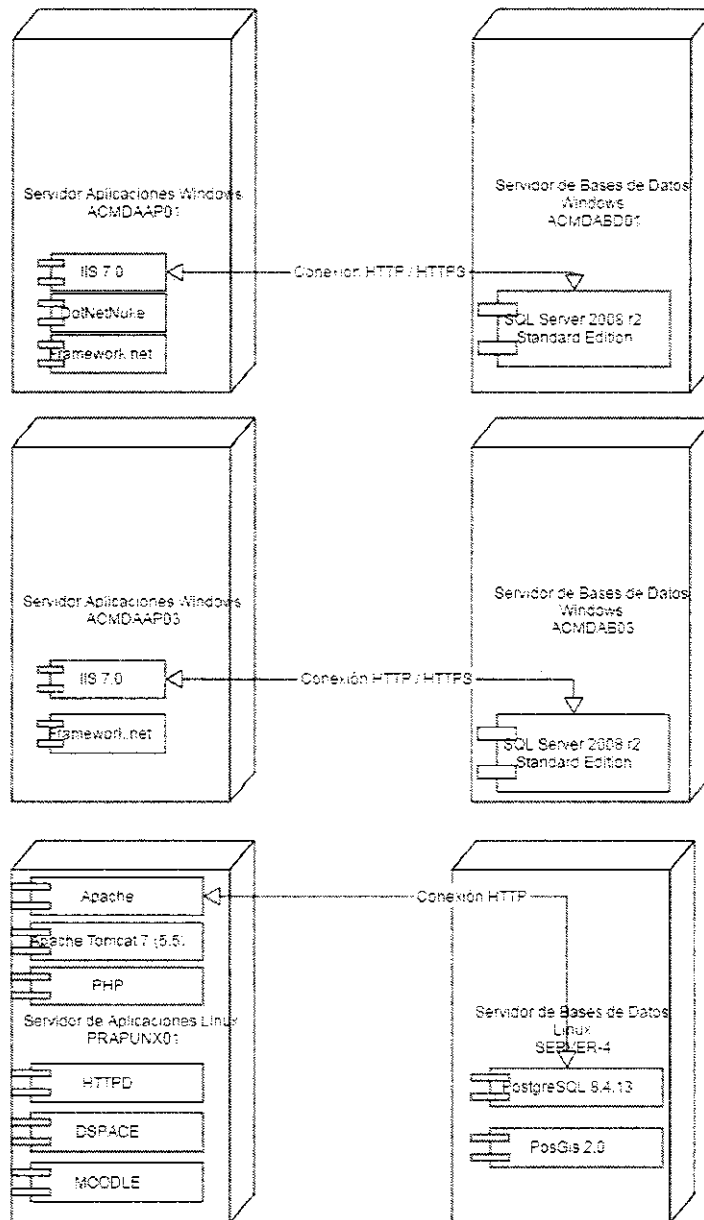
WINDOWS PRODUCCION	
Service ID: 96622	APLICACIONES WINDOWS 2008 R2 Standard SP1: ACMDAA01
16 GB RAM	Intel® Xeon® 4 Processors , E5-2650 (2.00 GHz)
113GB Disco	PUBLICA: 207.239.251.112
PRIVADAS: 172.18.4.4	IIS: 80
Backup:	\\minagricultura.gov.co\Agronet\3_manuales\5_hosting\1_04IT Actas\BackupServerProduccioAPPMay2015.pdf
Service ID: 96623	BASES DE DATOS WINDOWS 2008 R2 Standard SP1: ACMDABD01
16 GB RAM	Intel® Xeon® 4 Processors , E5-2650 (2.00 GHz)
[C:] 100 GB -[E:] 200 GB [F:] 50 GB - [G:] 120 GB	PUBLICA: 207.239.251.111 PRIVADAS: 172.18.4.5
	Microsoft SQL Server Standard Edition (64-bit) 2008 R2 (10.50.1617.0) : 1433
Backup:	\\minagricultura.gov.co\Agronet\3_manuales\5_hosting\1_04IT Actas\BackupServerProduccionBDMay2015.pdf
Service ID: 96623	APLICACIONES WINDOWS 2008 R2 Standard SP1: ACMDAA03
16 GB RAM	Intel® Xeon® 4 Processors , E5-2650 (2.00 GHz)
113GB Disco	PUBLICA: 207.239.251.112
PRIVADAS: 172.18.4.4	IIS: 80
Service ID: 96623	BASES DE DATOS WINDOWS 2008 R2 Standard SP1: ACMDABD03
12 GB RAM	Intel® Xeon® 4 Processors , E5-2650 (2.00 GHz)
[C:] 60 GB -[E:] 40 GB	PUBLICA: 207.239.251.119 PRIVADAS: 172.18.4.24
	Microsoft SQL Server Standard Edition (64-bit) 2008 R2 (10.50.1617.0) : 1433
LINUX PRODUCCION	
Service ID: 96624	APLICACIONES Redhat 6.7 : PRAPUNX01
16 GB RAM	Intel® Xeon® 8 Processors , E5-2650 (2.00 GHz, 20M cache)
	PUBLICA: 207.239.251.110 PRIVADA: 172.18.4.2
Volgroup root: 67 GB Html : 30 GB	SSH: 22222 Apache : 80

	MANUAL	VERSIÓN 3
	Aplicaciones de Agronet	MN-GCO-03
		FECHA EDICIÓN 28-07-2016

Dspace: 42 GB Otros: 8.2 GB	Tomcat : 8080
Backup:	\\minagricultura.gov.co\Agronet\3_manuales\5_hosting\1_04IT Actas\BackupServerLinuxProdDBMay2015.pdf
Service ID: 96625	BASES DE DATOS Red Hat 7.1: PRDBUNX01 Server-4
12 GB RAM	Intel® Xeon® 12 Processors, E5-2650 (2.00 GHz, 20M cache)
1 Vcpu 100GB Disco	PUBLICA: 207.239.251.107 PRIVADA:172.18.4.3
Disk /dev/sdb:53.7 GB, Disk /dev/sdc: 21.5 GB 12GB disponibles	PostgreSQL 9.4.5 : 5432
Backup:	\\minagricultura.gov.co\Agronet\3_manuales\5_hosting\1_04IT Actas\BackupServerLinuxProdDBMay2015.pdf

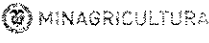
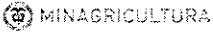
Tabla 3 – Servidores de pruebas

WINDOWS PRUEBAS	
Service ID: 96626	APLICACIONES WINDOWS PRUEBAS: ACMDAAP02
3 GB RAM	Intel® Xeon® 4 Processors, E5-2650 (2.00 GHz)
100GB Disco	PUBLICA: 207.239.250.246
PRIVADA: 172.21.12.25	
Service ID: 96627	BASES DE DATOS WINDOWS PRUEBAS: ACMDAB02
16 GB RAM	Intel® Xeon® 4 Processors, E5-2650 (2.00 GHz)
[C:] 100 GB - [E:] 200 GB	PUBLICA: 207.239.250.244
PRIVADAS: 172.21.12.29	
LINUX PRUEBAS	
Service ID: 96628	APLICACIONES: PRAPUNX02
100GB Disco	Intel® Xeon® 8 Processors, E5-2650 (2.00 GHz, 20M cache)
16 GB RAM	PUBLICA: 207.239.250.240
PRIVADA: 172.18.4.8	
Service ID: 96629	BASES DE DATOS: Server-8
16 GB RAM	Intel® Xeon® 8 Processors, E5-2650 (2.00 GHz, 20M cache)
100GB Disco	PUBLICA: 207.239.250.238
PRIVADA: 172.18.4.9	

	MANUAL	VERSIÓN 3
	Aplicaciones de Agronet	MN-GCO-03
		FECHA EDICIÓN 28-07-2016

Tabla 4 – Servidores alojados en el MADR

Analysis Services:	Agronet_OLAP
PRIVADA: 172.20.52.13	PUBLICA: NA.
Bodegas de datos:	SQLAPP
PRIVADA: 172.20.52.26	
Servidor de reportes:	Colon – reporting services
172.17.10.54	
Servidor de aplicaciones:	Meitner (Agrocadenas – Acordeón - SIPSA)
172.17.10.106	
PRUEBAS	
Analysis Services:	Pandora
172.20.51.34	
Servidor de SharePoint:	Demeter
10.10.11.17	

8. Vista de datos

Esta sección describe brevemente las bases de datos disponibles en los servidores SQL Server y PostgreSQL alojadas en el proveedor de hosting IFX. Esta descripción provee las fundaciones o conocimientos básicos para entender la vista de procesos que principalmente trata de los procesos que alimentan dichas bases de datos.

El contenido y la estructura, es decir los diagramas, las tablas y las vistas de las bases de datos se encuentran detalladas en el Manual de Base de Datos.

8.1 Agronet2

En toda la estructura del sistema se van a encontrar tablas generales comunes que si se tienen duplicadas en las diferentes bases de datos podrían en algún momento traer problemas de redundancia e inconsistencia, por tal motivo se tomó la decisión

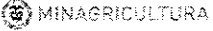
	MANUAL	VERSIÓN 3
	Aplicaciones de Agronet	MN-GCO-03
		FECHA EDICIÓN 28-07-2016

de crear una base de datos en la cual se almacenarán todas estas tablas comunes y de esta manera facilitar el mantenimiento de las mismas.

Esta base de datos contiene información de los productos Agronet que son todos aquellos para los cuales reporta información las diferentes fuentes, la división política de Colombia y factores de conversión de los productos como el arroz, maíz, aceite de palma, algodón, azúcar, trigo y soya.

8.2 AgronetComercio

El objetivo general de la base de datos de AgronetComercio es almacenar información de comercio exterior de Colombia generada por entidades gubernamentales como DANE y DIAN, información de comercio mundial reportada por FAO y Franjas de precios internacionales, para apoyar la toma de decisiones del sector, las orientaciones de política del MADR y las posiciones de gremios y organizaciones de productores.

Agronet, mediante un trabajo de consolidación de distintas bases de datos que se actualizan permanentemente, pone a disposición de los usuarios una plataforma informática con información estadística nacional e internacional.

La información que almacena esta base de datos es:

- Flujos de Comercio Exterior de Colombia (Fuente: DANE-DIAN-Cálculos DNP)
- Flujos de Comercio Exterior Mundial (Fuente: FAO)
- Franjas de Precios Internacionales (Fuente: MAGDR)

8.3 AgronetCrédito y Estadísticas

Contiene información de crédito agropecuario otorgado para ser utilizado en las distintas fases del proceso de producción, comercialización y transformación primaria de bienes de origen agropecuario.

En esta base de datos se almacena información de crédito reportada por el Banco Agrario y FINAGRO.

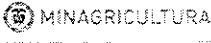
	MANUAL	VERSIÓN 3
	Aplicaciones de Agronet	MN-GCO-03
		FECHA EDICIÓN 28-07-2016

8.4 AgronetIndicadores

Contiene información de indicadores macroeconómicos como PIB Agropecuario, Tasa representativa del mercado (TRM), Tasa intercambiaria, Tasa activa, Existencias de productos Agropecuarios, Precios Internacionales, Índice de precios al productor (IPP) e Índice de precios al consumidor (IPC).

8.5 AgronetProyecciones

Contiene información de indicadores del sector agropecuarios como precios internacionales, tendencias de contratos futuros y pronósticos de clima.

8.6 AgronetSIPSA

Contiene información de los precios mayoristas de productos agropecuarios, precios minoristas de insumos agrícolas, precios mayoristas de pescado transados en los principales mercados del país e información de abastecimiento de alimentos en las principales ciudades del país. Esta información es reportada por el DANE desde el 2012 y anteriormente por la Corporación Colombia Internacional (CCI).

8.7 AgronetAgroquímicos

Esta base de datos se creó en el marco de las Resoluciones 302, 308 y 309 del 12 de diciembre de 2006 “Por la cual se someten a libertad vigilada algunos fertilizantes, plaguicidas de uso agrícola y productos veterinarios”. A través de esta base de datos, se almacena la información de ventas de fertilizantes, plaguicidas y productos veterinarios reportada por los productores e importadores de este tipo de productos.

8.8 AgronetCadenas

Contiene información estadística de productos que hacen parte de cada cadena productiva.

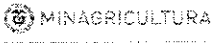
	MANUAL	VERSIÓN 3
	Aplicaciones de Agronet	MN-GCO-03
		FECHA EDICIÓN 28-07-2016

8.9 AgronetWeb

Información de sistemas de clima, agronegocios, de reportes y noticias, de cómo se organizan estos en el portal Agronet y que controles se usan, botones y listas desplegables.

8.10 Agromapas2

La base de datos que compila los datos e indicadores que se asocian con una posición en el territorio colombiano y se representan en el módulo Agromapas, en la actualidad incluye datos geográficos a nivel municipal/departamental de las Evaluaciones Agropecuarias (Área, producción y rendimiento para los productos agrícolas), Indicadores pecuarios y Uso del Suelo de la Encuesta Nacional Agropecuaria, programas de Vivienda de Interés Social Rural; a nivel estación los datos históricos de las variables de precipitación, temperatura, brillo solar y humedad relativa de las estaciones hidrometeorológicas del IDEAM.

Esta misma base de datos se constituye en el nodo de información geográfica que gestiona Agronet, pues sobre ella se adelantan procesos de ajuste, mejora y actualización de nuevos indicadores y análisis presentados de manera particular a los usuarios en general de Agronet.

8.11 AgronetEVA

Contiene información de la encuesta nacional agropecuaria, pecuaria y bovina, junto con las Evaluaciones Agropecuarias realizadas por el Ministerio de Agricultura y Desarrollo Rural a través de la Oficina Asesora de Planeación y Prospectiva.

8.12 AgronetPESCA

Contiene información mensual de los precios mayoristas de pescado transados en diferentes mercados del país, esta información era reportada mensualmente por la Corporación Colombia Internacional (CCI) hasta el 2012.

 MINAGRICULTURA	MANUAL	VERSIÓN 3
	Aplicaciones de Agronet	MN-GCO-03
		FECHA EDICIÓN 28-07-2016

9. Vista de procesos

A continuación se describen los procesos de actualización de las bases de datos de Agronet.

Tabla 5 – Bases de datos Herramientas de Actualización

	MANUAL	VERSIÓN 3
	Aplicaciones de Agronet	MN-GCO-03
		FECHA EDICIÓN 28-07-2016

No.	Base de Datos Principal	Información Contendida	Frecuencia	Disparador	Herramienta Actualización	Fuente
	Agronet2	Divipola	Única			
0	AgronetAgroquímicos	Sistema de fertilizantes y plaguicidas	Mensual		Actualmente no se realiza	
1	Agronet Comercio	Franjas de precios	Quincenal	Correo electrónico	Insercciones directas	CAN /MADR O. Relaciones Int
2		Exportaciones	Mensual	Enlace compartido email	CargaAgronet.sln ExpoCargaComercio2.dtsx ExpoCargaComexMultipleFiles.dtsx	DANE
3		Importaciones	Mensual	Enlace compartido email	ImpoCargaComexMultipleFiles.dtsx ImpoCargaComex 1.dtsx CargaAgronet.sln	DANE
3	AgronetComercioDW	Cubo Comercio	Mensual		ImpoCargaComexMultipleFiles.dtsx ImpoCargaComex 1.dtsx CargaAgronet.sln	
4	AgronetCredito	Estadísticas finagro	Mensual	FTP - email	CargaAgronet.sln CargaAgronet.sln creditoLoadFactTable.dtsx	Finagro
4	AgronetCreditoDW	Cubo Credito	Mensual		CargaAgronet.sln creditoLoadFactTable.dtsx	
5	Agronet Indicadores	TRM (Dolar Tasa Representativa)	Diario	Consultado en BRC	CargaAgronet.sln creditoLoadFactTable.dtsx Insercciones directas	superintendencia financiera http://www.banrep.gov.co/
6		Petróleo WTI	Diario	Consultado pagina	Insercciones directas	Ecopetrol http://www.ecopetrol.com.co/ Energy Information Administration (eia)
7		Precios diarios (cafe, cacao**)	Diario	Consultado paginas	Insercciones directas	http://www.cotlook.com/ http://www.asocana.org/ http://www.icco.org/ http://www.ico.org/
8		DTF	Semanal	Consultado en BRC	Insercciones directas	Banco República
9		Tasa activa (colocación)	Mensual	Consultado en BRC	Insercciones directas	Banco República
10	Tasa interés interbancaria	Semanal	Consultado en BRC	Insercciones directas	Banco República	

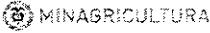
	MANUAL	VERSIÓN 3
	Aplicaciones de Agronet	MN-GCO-03
		FECHA EDICIÓN 28-07-2016

11	IPC	Mensual	Correo electrónico	Insercciones directas	DNP
12	Existencias Almacén General de Depósito (AGD)	Mensual	Correo electrónico	Insercciones directas	Superfinanciera / MADR
13	IPP	Mensual	Consulta Pagina DANE	Insercciones directas	DANE
14	PIB Nacional base 2005	Trimestral	Consulta Pagina DANE	Insercciones directas	DANE / MADR Sistemas de Información
	PIB Departamental	Anual		Insercciones directas	DANE
15	Mercado Laboral - Empleo Rural	Trimestral	Correo electrónico	Insercciones directas	MADR

	MANUAL	VERSIÓN 3
	Aplicaciones de Agronet	MN-GCO-03
		FECHA EDICIÓN 28-07-2016

No.	Base de Datos Principal	Información Contendida	Frecuencia	Disparador	Herramienta Actualización	Fuente
16	Agronet Proyecciones	Precios Internacionales / en bolsa (Futuros) #	Diario	Consultado pagina	Insercciones directas	Reuters/InfoAserca
17		Precio café pergamino	Diario	Consultado pagina	Insercciones directas	Federación Nacional de Cafeteros
18		Precios puerto	Diario	Consultado pagina	Insercciones directas	FENALCE
20		Índice de precios del ganado flaco	Semanal	Consultado pagina	Insercciones directas	FEDEGAN / Bolsa Mercantil de Colombia
21		Precio Algodón - mínimo de garantía	Semanal	Correo electronico	Insercciones directas	Cadena del Algodón MADR / MADR
23		AgronetWeb				
24	AgronetSIPSA	Sipsa Diario	Diario	3:17 PM	Servicio Web	DANE / CCI
25		Sipsa Semanal	Semanal	5 PM / cada viernes	Servicio Web	DANE / CCI
26		Sipsa Mensual	Mensual	8 PM / El 9 de cada mes	Servicio Web	DANE / CCI
28		Abastecimiento de Alimentos	Mensual		Servicio Web	DANE / CCI
29	Agronet Cadenas	Precios, volúmenes de leche y derivados USPL	Mensual	Correo electronico	CargaAgronet.sln Leche.dtsx	USPL
31	Agromapas	Evaluaciones Agropecuarias	Anual	Correo electronico	CargaAgronet.sln EVATotalReemplaza.dtsx	MADR
33	AgronetEVA	Inventario de Bovinos	Anual	Correo electronico	CargaAgronet.sln pecuarioAgromapas.dtsx	MADR (cadena Avicola)
34		Producción Pecuaria	Anual	Correo electronico	CargaAgronet.sln pecuarioAgromapas.dtsx	MADR (cadena Avicola)

	MANUAL	VERSIÓN 3
	Aplicaciones de Agronet	MN-GCO-03
		FECHA EDICIÓN 28-07-2016

AgronetPESCA	Precios Nacionales Pesca	Mensual	Actualización y no se realiza		GCI
	Volúmenes de pesca	Mensual			GCI

9.1 Proceso de Actualización comercio

El proceso de obtención y carga de la base de datos de comercio exterior, es decir, importaciones y exportaciones requiere del envío de información por parte del DANE, una vez el MADR ha recibido la notificación se debe descargar la información y ubicarla en la carpeta correspondiente de carga.

La actualización de la base de datos de comercio exterior de Colombia se realiza mensualmente y viene con dos meses de rezago.

El proceso de actualización a seguir es el siguiente:

El DANE envía un correo con la información de exportaciones e importaciones, se descarga los archivos necesarios de cada mes de exportaciones e importaciones de Colombia en formato comprimido (zip o rar).

- Navegue a la ruta del archivo enviado y descárguelo haciendo clic sobre este.
- Preferiblemente guárdelo a la ruta \\Agronet3\bases\COMERCIO\Carga
- Descomprima el archivo.

Estos archivos se deben cargar en las tablas Comexcol_Fuente y Comexcol_Fuente_Impo respectivamente. Las tablas fuente contienen la estructura exacta en que se recibe la información de comercio por parte del DANE.

Ejecutar DTSx (Servicio de transformación de datos) en Visual studio llamado Carga_Comercio.

Navega con el explorador hasta la carpeta:

\\minagricultura.gov.co\agronet\1_Desarrollos\Integracion\CargaComercio

Haga doble clic en el archivo de solución CargaComercio.sln

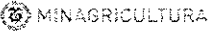
	MANUAL	VERSIÓN 3
	Aplicaciones de Agronet	MN-GCO-03
		FECHA EDICIÓN 28-07-2016

Dependiendo de los archivos a cargar, exportaciones o importaciones, se debe seleccionar la pestaña correspondiente carga_comercio.dtsx o cargar_comexcol_impo.dtsx.

Haga clic en la pestaña correspondiente.

Este DTS usa parámetros modificables que se deben cambiar en cada actualización según los meses que se quieren cargar. También se debe cambiar la ruta del archivo descargado del FTP.

Nota: frecuentemente la información de meses anteriores cargados son actualizados por la fuente DANE.

Figura 4. Cargar importaciones

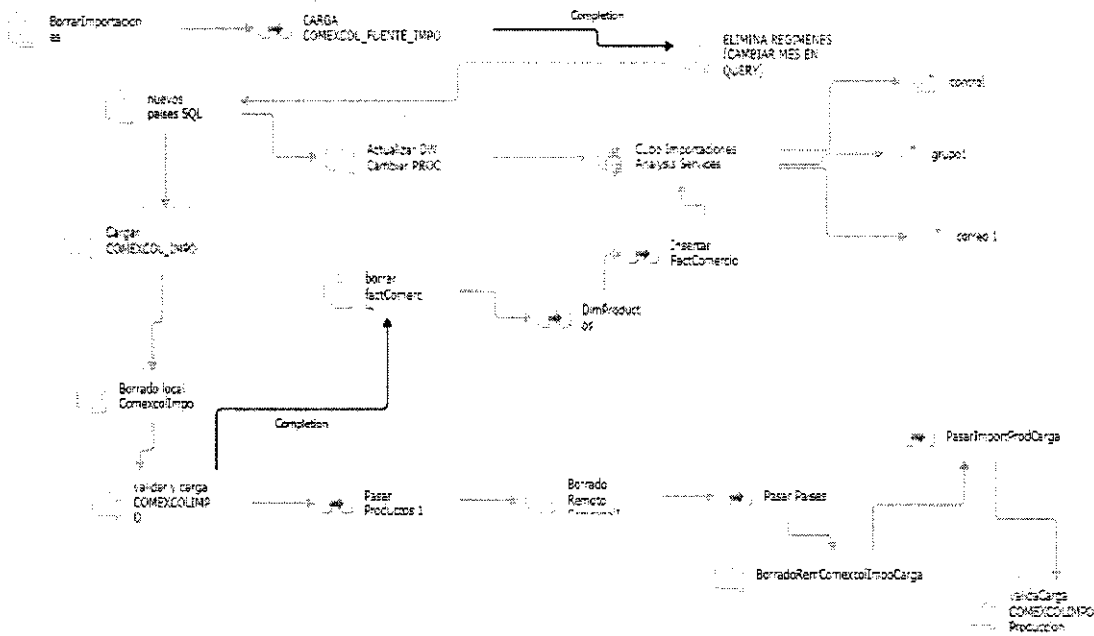

Las modificaciones que realiza el DTS son:



	MANUAL	VERSIÓN 3
	Aplicaciones de Agronet	MN-GCO-03
		FECHA EDICIÓN 28-07-2016

Tabla 6 – Modificación al DTS

Paso	Modificación	Parámetros
	<p>Para cada mes a actualizar es necesario cambiar la ruta del archivo plano fuente. Este archivo normalmente tiene extensión .AVA o .ASU</p>	<p>Doble clic en “Text file” de la ventana “Administradores de la conexión”</p> <p>Clic examinar</p> <p>Cambie el tipo de archivos mostrados con la lista “Todos los archivos”</p> <p>Clic en el archivo a cargar</p>

Importaciones		
BorrarImportaciones	<p>Dependiendo de los meses recibidos, es necesario cambiar los parámetros usados por SQL Borrar_Año_Actual que elimina la información que llega actualizada para su posterior carga.</p>	Modifique ifecha
Cargar COMEXCOL_IMPO	<p>Dependiendo de los meses recibidos, es necesario cambiar los parámetros usados por SQL Eliminar_ComexcolExpo que elimina la información por actualizar de la tabla ComexolExpo de la base de datos Agronet_Comexcol.</p>	Modificar fecha_ini

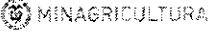
	MANUAL	VERSIÓN 3
	Aplicaciones de Agronet	MN-GCO-03
		FECHA EDICIÓN 28-07-2016

Figura 5. Cargar Exportaciones



Exportaciones		
BorrarExportaciones	Dependiendo de los meses recibidos, es necesario cambiar los parámetros usados por SQL Borrar_Año_Actual que elimina la información que llega actualizada para su posterior carga.	Modifique ifecha
Cargar COMEXCOL_EXPO	Dependiendo de los meses recibidos, es necesario cambiar los parámetros usados por SQL Eliminar_ComexcolExpo que elimina la información por actualizar de la	Modificar fecha_ini del mes a cargar. i_borrar, permite cargar más de un archivo sin borrar lo cargado previamente. Cuando el

	MANUAL	VERSIÓN 3
	Aplicaciones de Agronet	MN-GCO-03
		FECHA EDICIÓN 28-07-2016

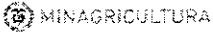
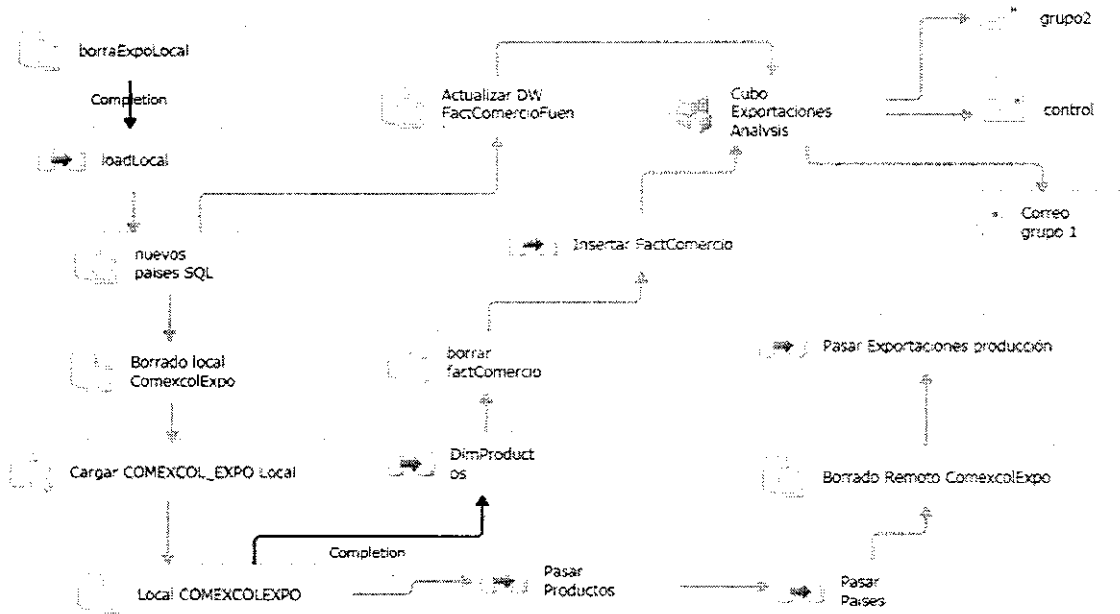
	tabla ComexolExpo de la base de datos Agronet_Comexcol.	valor por defecto 0 es usado el contenido en la tabla de agregaciones es borrado. Cuando 1 es usado los valores cargados previamente no son borrados.
--	---	---

Antes de ejecutar el proceso se debe digitar la fecha dentro de la variable ifecha. Los archivos de carga DTS: ExpoCargaComercio2.dtsx e ImpoCargaComex 1.dtsx usan variables calculadas para seleccionar el archivo a cargar. Se debe reemplazar la ruta donde se dejaron los archivos de carga usando el editor de variables en Visual Studio.

Figura 6. Cambio de parámetro para ejecución en ambiente local

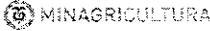
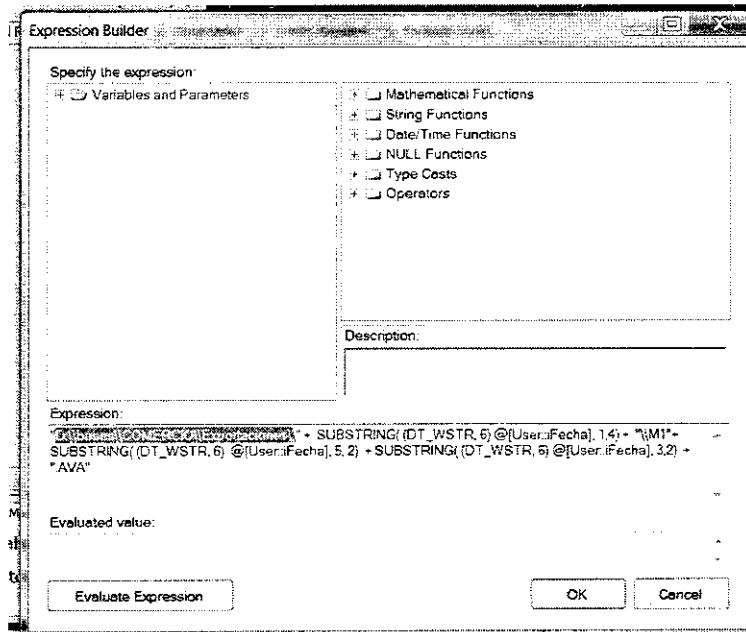

El ExpoCargaComercio2.dtsx incluye un llamado al procedimiento almacenado *CARGAR_COMEXCOL_EXPO* de la base de datos Agronet_Comercio, seleccionando como parámetros la fecha_inicial y la fecha_final a cargar. Que

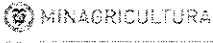
	MANUAL	VERSIÓN 3
	Aplicaciones de Agronet	MN-GCO-03
		FECHA EDICIÓN 28-07-2016

calcula los valores agregados a colocar en *Comexcol_Expo_Carga* en caso de actualizar los meses de enero y febrero del año 2006, se debe validar el funcionamiento de dicho procedimiento o ejecutarlo con las fechas adecuadas:

Exec CARGAR_COMEXCOL_EXPO @fecha_inicial='20160601' @dts_Carge = 0

El último parámetro @dts_Carge, permite cargar más de un archivo sin borrar lo cargado previamente. Cuando el valor por defecto 0 es usado el contenido en la tabla de agregaciones es borrado. Cuando 1 es usado los valores cargados previamente no son borrados.

En el caso de importaciones, el *Carga_Comexcol_Impo* hace llamados y ejecuta dos procedimientos:

1. *dbo.CARGAR_COMEXCOL_IMPO @fecha_inicial = ?, @fecha_final = ?;*
2. *exec dbo.validacionesComercioImpo @i_fecha =?, @update = ?*

Si *@update 1* es una actualización y el procedimiento borra los datos existentes del periodo. Si es otro valor son datos nuevos. Valor por defecto es 0.

9.1.1 Actualización de múltiples archivos

En el caso de actualización de múltiples archivos se tiene un DTS que puede realizar esta tarea fácilmente. El archivo se encuentra en la misma solución de .NET *cargaAgronet*, se llama: *ExpoCargaComexMultipleFiles.dtsx*.

Para su ejecución se debe editar la ruta de la carpeta que contiene los archivos así:

	MANUAL	VERSIÓN 3
	Aplicaciones de Agronet	MN-GCO-03
		FECHA EDICIÓN 28-07-2016

Figura 7. Cargar Exportaciones con múltiples archivos



	MANUAL	VERSIÓN 3
	Aplicaciones de Agronet	MN-GCO-03
		FECHA EDICIÓN 28-07-2016

Una vez actualizadas las tablas relacionales de los servidores SQLApp y ACMDABD01, el proceso realizar la actualización del cubo. Este proceso también se puede realizar manualmente así: solución BI_ComercioColombia_DW en C:\OLAP\BI_ComercioColombia_DW del equipo Agronet3 a través del Business Intelligent.

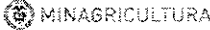
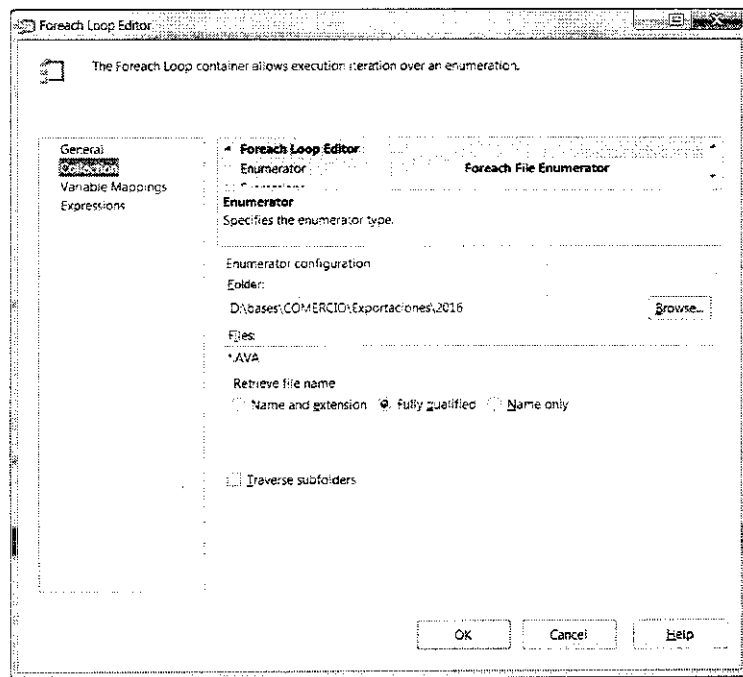
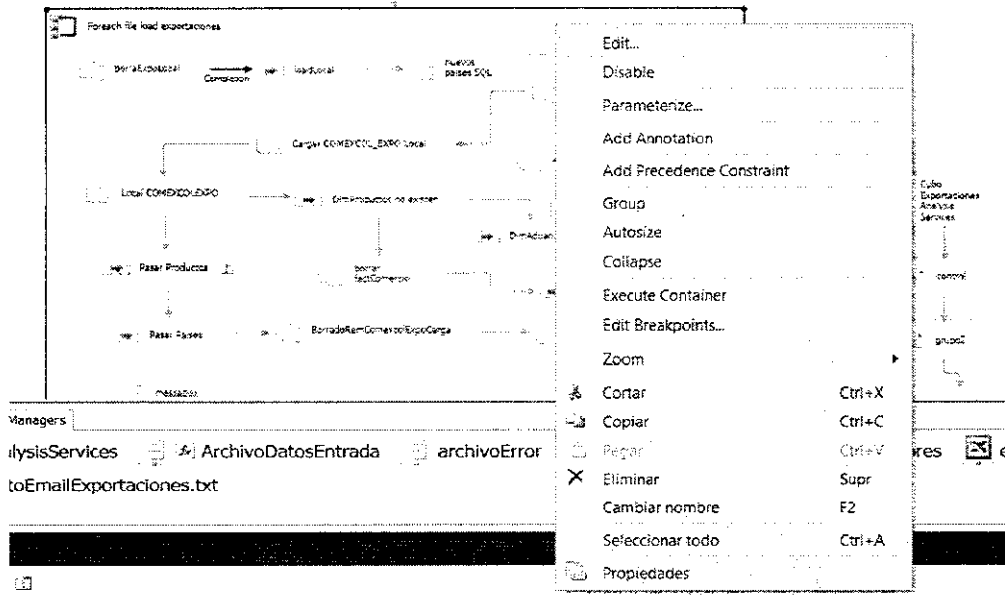
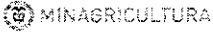
- Conéctese desde el Sql Management a la instancia de **“Analysis Services”** Agronet3
- Despliegue bases de datos
- Despliegue BI_ComercioColombia_DW
- Botón derecho sobre Agronet Comercio Fuente
- Clic en procesar.

Alternativamente:

- Despliegue cubos
- Botón derecho sobre Agronet Comercio Fuente
- Clic en procesar.

9.1.2 Verificación

Procedimiento para la revisión y verificación del resultado de carga de datos en los cubos OLAP y bases de datos de los procesos de integración con fuentes externas como el DANE:

1. Se descargar de la página oficial del DANE el anexo que se revisara de acuerdo al mes que se ha cargado en el cubo, ya sea de comercio exportaciones o comercio importaciones.

<http://www.dane.gov.co/index.php/comercio-externo/exportaciones> (exportaciones)

<http://www.dane.gov.co/index.php/comercio-externo/importaciones> (importaciones)

2. El anexo es un archivo de excel que muestra la información estadística según capítulos del arancel, son 98 capítulos pero se realiza la verificación en los primeros

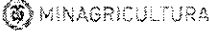
	MANUAL	VERSIÓN 3
	Aplicaciones de Agronet	MN-GCO-03
		FECHA EDICIÓN 28-07-2016

24 ya que sobre ellos se realiza las diferentes consultas en el cubo de comercio tan importaciones como exportaciones.

3. El anexo del mes a cargar contiene desde enero hasta el mes resumido en una sola cifra por capítulo, ejemplo: enero - octubre. Debido a que muestra de enero a octubre se debe descargar el mes inmediatamente anterior para este ejemplo sería enero -septiembre y esta cifra se le restaría a la de enero - octubre para que quede solo el mes de octubre y así hacer la comparación correspondiente al mes de octubre con el cubo.

4. En importaciones se hace la verificación de: Valor CIF (miles de dólares) y Toneladas métricas de los 24 capítulos del último mes que ha sido cargado en el año actual o si se realiza la verificación de todos los meses del 2012 (si es posible los totales del mes completo o del año de los 98 capítulos, también incluirlos).

5. En exportaciones se hace la verificación de: Valores FOB (miles de dólares) y Toneladas métricas netas de los 24 capítulos del último mes que ha sido cargado en el año actual o si se realiza la verificación de todos los meses del 2012 (si es posible los totales del mes completo o del año de los 98 capítulos, también incluirlos).

6. Para hacer comparaciones con el cubo de comercio se debe hacer lo siguiente en el cubo:

- a) Se abre un excel, en el menú se eligen Datos, luego en el icono De otras fuentes elegimos Desde Analysis Services.
- b) Nos abre una ventana donde debemos poner el nombre del servidor que es agronet3
- c) Le damos clic en siguiente hasta que nos lleve al botón finalizar, le damos clic en finalizar y nos muestra una tabla dinámica con los datos que están en ella y de los cuales tomaremos las variables a contrastar
- d) En importaciones: Valor CIF (miles de dólares) y Toneladas métricas de los 24 capítulos del último mes que ha sido cargado en el año actual o si se realiza la verificación de todos los meses del 2012 (si es posible los totales del mes completo o del año de los 98 capítulos, también incluirlos).
- e) En exportaciones: Valores FOB (miles de dólares) y Toneladas métricas netas de los 24 capítulos del último mes que ha sido cargado en el año

	MANUAL	VERSIÓN 3
	Aplicaciones de Agronet	MN-GCO-03
		FECHA EDICIÓN 28-07-2016

actual o si se realiza la verificación de todos los meses del 2012(si es posible los totales del mes completo o del año de los 98 capítulos, también incluirlos).

f) Tener en cuenta en el cubo aparecen los meses ya separados.

7. Insertamos en el Excel del DANE una casilla en donde ubicamos los valores del cubo del correspondiente mes y hacemos la revisión y comparación correspondientes.

8. De acuerdo a los resultados generados de la revisión y comparación, si existe incongruencia entre los datos presentados por el DANE y los que hay en el cubo se le notifica de inmediato vía mail al ingeniero que administre la plataforma de BD de Agronet en la que se encuentran los cubos, para que notifique al DANE las incongruencias encontradas y cargar nuevamente los meses que se encuentran diferentes.

9.2 Proceso de Franjas de precios

La actualización de la base de datos de franjas de precios se realiza quincenalmente a partir de un archivo generado por la dirección de comercio exterior del MADR, la cual envía dos archivos XLS, con la información de precios y aranceles.

Para la actualización de la información de franjas de precios se diseñó una plantilla en Excel denominada FranjaPrecios.xlsx que se encuentra ubicada en el servidor AGRONET3 en \\AGRONET3\Agronet\Agronet 2013\Productos_resultado\ActualizacionDB. Esta información debe ser estructurada de acuerdo a la plantilla Franja_Precios la cual posee la siguiente información:

- a) El archivo Franja arancel contiene Código del producto, mes, quincena, año, franja, tipo de producto, arancelvalorem, valor arancel.
- b) El archivo Precio arancel contiene Código del producto, mes, quincena, año, franja, tipo de producto, precio.

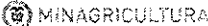
	MANUAL	VERSIÓN 3
	Aplicaciones de Agronet	MN-GCO-03
		FECHA EDICIÓN 28-07-2016

Una vez estandarizada la información de precios y aranceles, se debe importar a la base de datos AgronetComercio de la siguiente manera:

- ✓ La hoja de Excel genera las instrucciones insert que deben ser ejecutadas en Sql Server management. Se debe extender o copiar las fórmulas para incluir las nuevas filas.
- ✓ Copiar las instrucciones generadas para los nuevos precios.
- ✓ Abrir el archivo con Sql Server management:
 - \\Agronet3\sql_server\queries\results\Projects\InsertFranjaArancel.sql
 - \\Agronet3\sql_server\queries\results\Projects\InsertFranjaPrecios.sql
- ✓ Pegar las instrucciones insert al final del archivo y ejecutar.

9.3 Proceso de Actualización FINAGRO

La actualización de la base de datos de FINAGRO se debe realizar los 10 primeros días de cada mes.

FINAGRO carga un backup de SQL Server en los servidores de Agronet. Una vez recibido el archivo se debe restaurar en la base de datos de estadísticas que se encuentra en el servidor central ACMDABD01.

- Finagro carga por FTPS el archivo del backup mensual correspondiente en el servidor de IFX el día 10 de cada mes.
- O4IT restaura el backup el día 11, este proceso se debe validar mediante consultas y el archivo \\Agronet3\SQL_SERVER\queries\sqlserver\controlConteo.sql.
- Si todo ha sido cargado correctamente se puede proceder con la siguiente sección 9.3.1.
- En caso contrario: las instrucciones para la restauración se encuentran en el archivo creditoRestoreOnline.sql, que se encuentra en la ruta \\Agronet3\sql_server\queries\sqlserver\ este script ejecutará un backup sobre producción del log de la base de datos Estadísticas y restaurará una copia de seguridad.

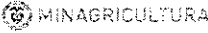
	MANUAL	VERSIÓN 3
	Aplicaciones de Agronet	MN-GCO-03
		FECHA EDICIÓN 28-07-2016

- Clic en Archivo -> Abrir -> archivo -> navegue a la ruta dada o cópiela en el campo de texto archivo.
- Modifique los parámetros para ajustarse al nuevo archivo.

El archivo configura dos Inicios de Sesión en SQL Server con nombre FINAGRO y USUARIO_WEB_CRYSTAL que tienen permisos de lectura sobre esta base de datos.

Para completar el proceso de actualización se debe seguir los lineamientos para actualizar el cubo de crédito

Figura 8. Actualización de crédito FINAGRO

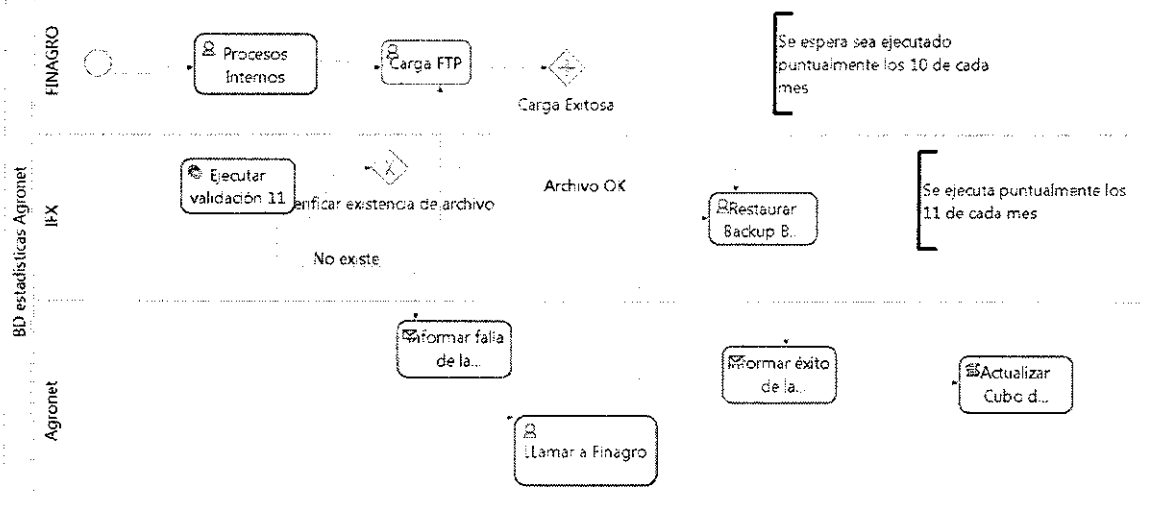

9.3.1 Cubo de Crédito Agropecuario (BI_Credito_DW)

Para realizar el proceso de actualización del cubo de crédito, es necesario actualizar mensualmente la base de datos transaccional AgronetCréditoDW implementada en el equipo establecido por el Ministerio.

Siga los siguientes pasos para realizar la actualización y procesamiento de la Solución BI_Credito_DW:

	MANUAL	VERSIÓN 3
	Aplicaciones de Agronet	MN-GCO-03
		FECHA EDICIÓN 28-07-2016

- Una vez actualizada la base de datos de AgronetCrédito (Ver Proceso de Actualización de crédito) que almacena la información los reportes analíticos de crédito.

Ejecute el procedimiento almacenado que se encuentra en el servidor de base de datos Agronet3: EXEC AgronetCredito_DW.dbo. cargar CreditoDW DesdeLocal

Script de validación “Validaciones_CuboCredito.sql” de la información de crédito en el SQL Server Management Studio. Estos script se encuentran en la ruta C:\OLAP\Validaciones del computador Agronet3. Asegúrese de estar conectado a **Agronet3**, en lugar del servidor de producción (ACMDABD01).

Clic en Archivo -> Abrir -> archivo -> navegue a la ruta dada o cópiela en el campo de texto archivo.

Una vez actualizadas las dimensiones y tabla factCrédito, procese completamente la solución BI_Crédito_DW desde Sql Server Management del equipo Agronet3 a través.

- Una vez actualizadas la tabla factCrédito, procese completamente la solución BI_Credito_DW en C:\OLAP\BI_Crédito_DW del equipo Agronet3 a través del Business Intelligent.

9.3.1.1 Alternativa B.

- Existe la posibilidad de ejecutar, el paquete de Integration Services creditoLoadFactTable.

Nota: La información de crédito reportada por Finagro se debe cargar por años dado que puede cambiar en su totalidad cada mes, debido a posibles ajustes en la información histórica. Por lo anterior, el primer paso que realiza el DTS es eliminar el contenido de la tabla FACT del año seleccionado de la base de datos AgronetCreditoDW.

	MANUAL	VERSIÓN 3
	Aplicaciones de Agronet	MN-GCO-03
		FECHA EDICIÓN 28-07-2016

Figura 9. creditoLoadFactTable.dtsx



9.4 Proceso de Actualización Uso del Suelo

La actualización de la base de datos de uso de suelo se realiza anualmente y es reportada por el operador de la oferta del MADR

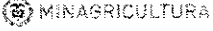
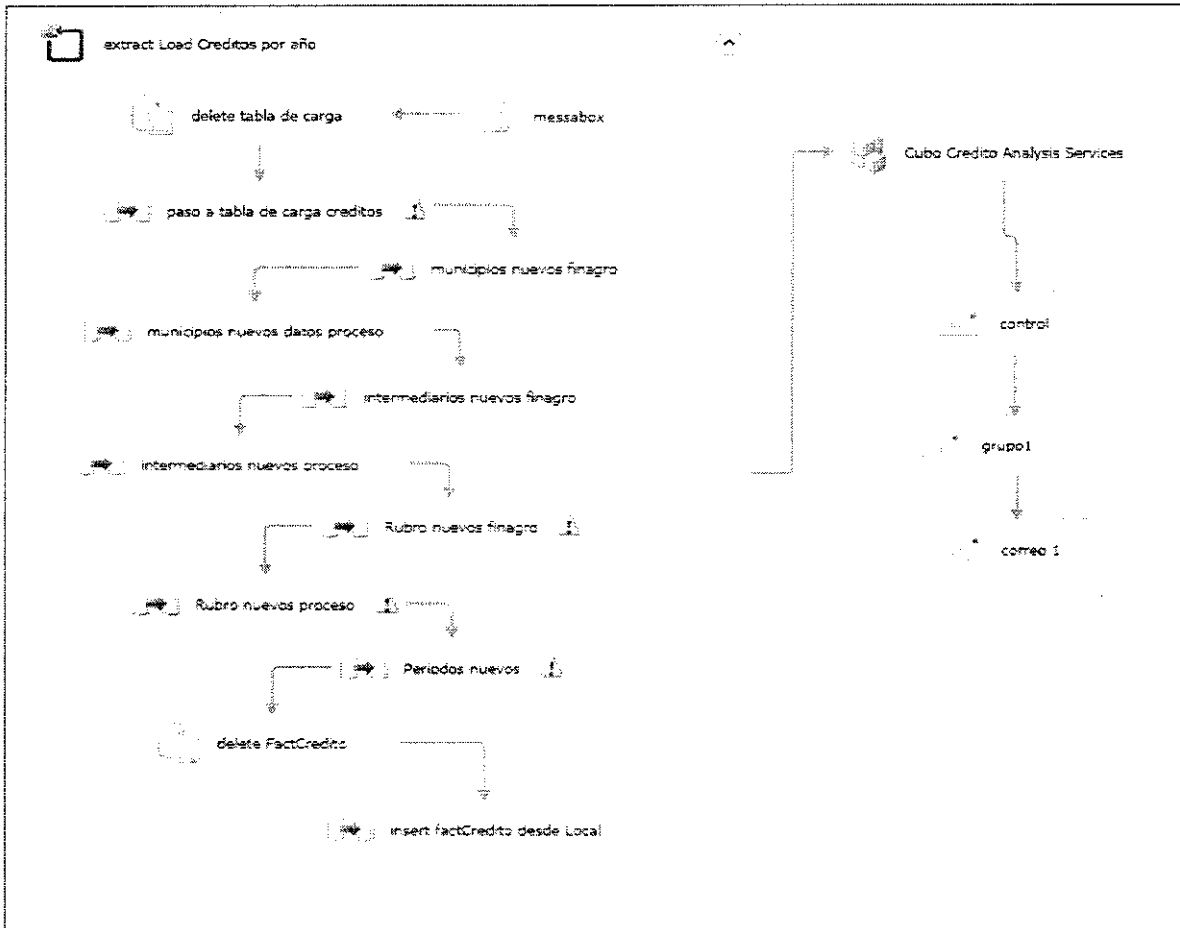
El proceso de actualización a seguir es el siguiente:

El operador de la EVA envía un archivo en Excel con la información de producción pecuaria.

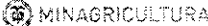
	MANUAL	VERSIÓN 3
	Aplicaciones de Agronet	MN-GCO-03
		FECHA EDICIÓN 28-07-2016

Se debe estandarizar el archivo recibido de acuerdo a la siguiente estructura predispuesta:

- Tipo de Uso Suelo
- Nombre de Tipo de Uso de Suelo
- Descripción: Indica a que grupo de Uso de Suelo pertenece, por ejemplo los Cultivos Transitorios pertenecen a lo uso de suelo Agrícola.
-

9.5 AgronetEVA

La actualización de la base de datos de las evaluaciones agropecuarias del MADR se realiza anualmente y viene con un año de rezago.

El proceso de actualización a seguir es el siguiente:

El MADR envía 1 archivo XLS.

- **Permanentes:** contiene las estadísticas departamentales en área, producción y rendimiento de los productos permanentes.
- **Transitorios:** contiene las estadísticas departamentales en área, producción y rendimiento de los productos transitorios.

Se ha diseñado y creado un ejecutable de integration Services llamado EVA que importa los datos desde el archivo de Excel reportado a una tabla EVA_2002 en la base de datos AgronetEVA.

Tabla 7 - Estructura del archivo reportado por MADR

CÓD. DEP.	DEPARTAMENTO	CÓD. MUN.	MUNICIPIO	GRUPO DE CULTIVO	SUBGRUPO DE CULTIVO	CULTIVO	CÓDIGO PRODUCTO	DESAGREGACIÓN REGIONAL Y/O SISTEMA PRODUCTIVO	NOMBRE CIENTÍFICO	PERIODO	Área Sembrada (ha)
81	ARAUCA	81794	TAME	CEREALES	ARROZ	ARROZ	111030140007	ARROZ RIEGO	ORYZA SATIVA	2008A	120
81	ARAUCA	81794	TAME	CEREALES	ARROZ	ARROZ	111030140007	ARROZ RIEGO	ORYZA SATIVA	2009B	130
81	ARAUCA	81794	TAME	CEREALES	ARROZ	ARROZ	111030140007	ARROZ RIEGO	ORYZA SATIVA	2010A	150
81	ARAUCA	81794	TAME	CEREALES	ARROZ	ARROZ	111030140007	ARROZ RIEGO	ORYZA SATIVA	2010S	140
81	ARAUCA	81794	TAME	CEREALES	ARROZ	ARROZ	111030140007	ARROZ RIEGO	ORYZA SATIVA	2011A	200
81	ARAUCA	81794	TAME	CEREALES	ARROZ	ARROZ	111030140007	ARROZ RIEGO	ORYZA SATIVA	2011B	250
81	ARAUCA	81794	TAME	CEREALES	ARROZ	ARROZ	111030140007	ARROZ RIEGO	ORYZA SATIVA	2012A	250

Este archivo incluye codificación de productos, municipios y departamentos que facilitan el cruce de la información contra las tablas de producción. Sin embargo, es posible encontrar registros repetidos por llave primaria. Estos errores fueron detectados y se plantea solución con el archivo SQL, para identificar estos departamentos y poder corregirlos directamente de la tabla

	MANUAL	VERSIÓN 3
	Aplicaciones de Agronet	MN-GCO-03
		FECHA EDICIÓN 28-07-2016

AcumNumDesembolsos_Carga, se debe ejecutar la consulta “Departamentos sin coincidir EVA_Departamental” y reemplazar estos departamentos por los correctos.

9.6 Inventario de Bovinos

La actualización de la base de datos de inventario de bovinos se realiza anualmente y es reportada por el grupo de sistemas de información del MADR a través del DANE y la operación de la Encuesta Nacional Agropecuaria - ENA.

El proceso de actualización a seguir es el siguiente:

Se debe estandarizar el archivo recibido de acuerdo a la siguiente estructura:

- Año
- Departamento
- Tipo de bovino según edad
- Total machos
- Total hembras

Una vez estructurado el archivo del punto anterior, se debe importar a la base de datos de carga de inventario de bovinos ubicada en: C:\Bases Carga\ENA_Carga.mdb a la tabla InventarioBovinosCarga.

Antes de realizar la importación, se debe tener especial cuidado de eliminar todo el contenido de la tabla “InventarioBovinosCarga” de la base de datos ENA_Carga.mdb.

Ya importado el archivo, es posible encontrar departamentos escritos de forma diferente a la almacenada, para identificar estos departamentos y poder corregirlos directamente de la tabla InventarioBovinosCarga, se debe ejecutar la consulta “InventarioBovinosCarga sin coincidir con Departamentos” y reemplazar estos departamentos por los correctos.

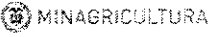
	MANUAL	VERSIÓN 3
	Aplicaciones de Agronet	MN-GCO-03
		FECHA EDICIÓN 28-07-2016

Para importar la información de forma definitiva a la base de datos en SQL Server, se debe ejecutar la consulta "Carga_InventarioBovinos".

9.7 Producción Pecuaria

La actualización de la base de datos de producción pecuaria se realiza anualmente y es reportada por el grupo de sistemas de información del MADR a través de la operación de las Evaluaciones Agropecuarias.

El proceso de actualización a seguir es el siguiente:

Se debe estandarizar el archivo recibido de acuerdo a la siguiente estructura en Excel:

- Año
- Código Tipo de Pecuario

Tabla 8 – Tabla de estandarización del Tipo de Producción Pecuaria

codigo_TipoPecuario	descripcion_TipoPecuario
1	Carne de pollo
2	Porcicultura
3	Camaronicultura
4	Huevo
5	Leche
6	Piscicultura
7	Carne Bovina

- Departamento
- Valor

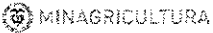
	MANUAL	VERSIÓN 3
	Aplicaciones de Agronet	MN-GCO-03
		FECHA EDICIÓN 28-07-2016

- Unidad

9.8 Agromapas

El proceso de Actualización de Agromapas está determinado por los tiempos de actualización que manejan cada uno de los componentes, a saber: Evaluaciones Agropecuarias, Encuesta Nacional Agropecuaria ENA en los temas de indicadores pecuarios y uso del suelo.

Para los indicadores de los programas del Ministerio de Agricultura como Vivienda de Interés Social la periodicidad está definida a partir de la gestión conjunta con cada área responsable.

Finalmente los datos históricos de las variables climáticas corresponden a una serie histórica de datos generada por el IDEAM, la cual tiene un muy largo periodo de actualización, que al ser alcanzado será igualmente actualizado en la base de datos de Agromapas.

Cualquiera sea la temática a actualizar el proceso está definido para ingresar los nuevos conjuntos de datos a las tablas definidas en el manual de bases de datos para Agromapas, datos que provienen de archivos estructurados en formato Excel, CSV, o texto, gestionados con las herramientas propias del motor de base de datos PostgreSQL, de forma tal que en la base de datos se cuente con la última versión del conjunto de datos.

9.9 Almacén General de Depósito

Los archivos de existencias, se deben estructurar y copiar en un solo archivo de acuerdo con la plantilla en Excel que se encuentra en el servidor \\Agronet3\Agronet\Agronet 2013\Productos_resultado\ActualizacionDB que se identifica como AGD.xls.

Ya estructurado el archivo, se debe importar a la base de datos de Agronet mediante Integration Services.

	<h1>MANUAL</h1>	VERSIÓN 3
	Aplicaciones de Agronet	MN-GCO-03
		FECHA EDICIÓN 28-07-2016

Luego usar el archivo `AlmacenGeneralDeposito.sql` en `\\agronet3\SQL_SERVER\queries` para actualizar tabla `IndicadoresExistencias` que se encuentra en la base de datos `AgronetIndicadores` del servidor `Agronet`.

9.10 Índice de Precios al Productor - IPP

La actualización de la base de datos de IPP se realiza mensualmente. Esta información es reportada por el Departamento Administrativo Nacional DANE.

El proceso de actualización a seguir es el siguiente:

Ingresar a la página Web <http://www.dane.gov.co/> en la opción `Económicas/ Precios/`

Figura 10. Actualización IPP DANE

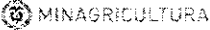

The screenshot shows the DANE website interface. On the left is a navigation menu with categories like 'Económicas', 'Demográficas', and 'Sociales'. The 'Económicas' section is expanded to show 'Precios'. A callout box with an arrow points to the 'Índice de Precios al Productor' option in the list.

	MANUAL	VERSIÓN 3
	Aplicaciones de Agronet	MN-GCO-03
		FECHA EDICIÓN 28-07-2016

En *Precios* seleccionar la opción *Índice de Precios al Productor IP*, información del mes la opción *Anexos*.

En Índice de Precios al Productor del Archivo anexos se deben tomar: IPP Producidos y Consumidos, IPP Exportados, IPP Importados e IPP Total Nacional.

Una vez descargados los archivos, es necesario estructurar esta información de acuerdo con la plantilla denominada IPP.xls, la cual se encuentra en el Servidor AGRONET3 en \\AGRONET3\Agronet\Agronet2012\Productos_resultado\ActualizacionDB. En esta plantilla se encontrarán las siguientes hojas de cálculo: Producidos y Consumidos, Exportados, Importados y Total Nacional los cuales tienen la siguiente estructura:

Tabla 9 - Estructura del archivo de carga IPP

Fecha	CodGrupo	Valor
01/09/2005	1	149,707398
01/09/2005	24	235,650735
01/09/2005	2	163,310565
01/09/2005	3	224,201261
01/09/2005	4	372,840188
01/09/2005	5	236,93577
01/09/2005	26	139,03277
01/09/2005	6	149,197226
01/09/2005	25	162,33569
01/09/2005	7	148,021983
01/09/2005	8	134,468731

Cada archivo descargado se debe estructurar con base en esta plantilla y debe ser colocada la información en la hoja correspondiente.

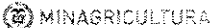
	MANUAL	VERSIÓN 3
	Aplicaciones de Agronet	MN-GCO-03
		FECHA EDICIÓN 28-07-2016

Una vez estructurados estos archivos, se debe importar esta información a la base de datos de AgronetIndicadores de la siguiente manera:

Tabla 10 – Importación de Archivos IPP

Hoja de Cálculo	Tabla a Importar
Producidos Consumidos	Indicadores_IPPProductosConsumidos
Exportados	Indicadores_IPPExpo
Importados	Indicadores_IPPImpo
Total Nacional	Indicadores_IPPTotalNacional

- a. En las hojas de Excel se generan las instrucciones insert que deben ser ejecutadas en Sql Server management. Extendiendo o copiando las fórmulas para incluir las nuevas filas.
- b. Copiar las instrucciones generadas para los nuevos precios.
- c. Abrir el archivo con SQL Server Management:

\\Agronet3\sql_server\queries\results\Projects\InsertIPPProductosconsumidos.sql

\\Agronet3\sql_server\queries\results\Projects\InsertIPPProductosExportados.sql.

\\Agronet3\sql_server\queries\results\Projects\InsertIPPImpor.sql.

\\Agronet3\sql_server\queries\results\Projects\InsertIPPTotalNal.sql

- d. Pegar las instrucciones insert al final del archivo y ejecutar.

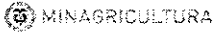
	MANUAL	VERSIÓN 3
	Aplicaciones de Agronet	MN-GCO-03
		FECHA EDICIÓN 28-07-2016

9.11 Indicadores Diarios

La actualización de la base de datos de Indicadores diarios se realiza semanalmente. Esta información es reportada por el Banco de la República.

El proceso de actualización a seguir es el siguiente:

Ingresar a la página Web <http://www.banrep.gov.co/> en la opción Series Estadísticas/Tasa de interés.

En Tasas de interés seleccionar la opción tasas de captación y tasa Interbancaria (TIB).

En la opción tasa de captación selecciona semanal y mensual y toma el valor semanal de la Tasa de interés de los certificados de Depósito DTF.

En la opción tasa Interbancaria TIB se toman los valores diarios del TIB.

Y por último para la actualización de la Tasa de Interés Activa.

Una vez descargados los archivos, es necesario estructurar la información de DTF, tasa activa y tasa interbancaria de acuerdo con la plantilla denominada Indicadoresdiarios.xlsx, la cual se encuentra en el Servidor AGRONET3 en \AGRONET3\Agronet\Agronet2012\Productos_resultado\ActualizacionDB\Indicadoresdiarios.xlsx

Es importante tener en cuenta los códigos de los tipos de indicadores para poder codificar la información cargada.

Tabla 11 - Estructura del archivo de carga PlantillaIndiarios

CodigoTipolndicadores	Fecha	Valor
1	18/10/2005	6,51
1	19/10/2005	6,51
2	14/10/2005	5,7
2	18/10/2005	5,706
3	03/10/2005	14,05
3	04/10/2005	14,05

	MANUAL	VERSIÓN 3
	Aplicaciones de Agronet	MN-GCO-03
		FECHA EDICIÓN 28-07-2016

Una vez estructurado este archivo, se debe importar esta información a la base de datos de AgronetIndicadores en la tabla Indicadores_IndicadoresDiarios.

- a. La hoja de Excel genera las instrucciones insert que deben ser ejecutadas en Sql Server management. Extendiendo o copiando las fórmulas para incluir las nuevas filas.
- b. Copiar las instrucciones generadas para los nuevos precios.
- c. Abrir el archivo con Sql Server management:
- d. \\Agronet3\sql_server\queries\results\Projects\InsertIndicadoresDiarios.sql
- e. Pegar las instrucciones insert al final del archivo y ejecutar.

La actualización de la Tasa Representativa del Mercado - TRM se realiza diariamente. Esta información es reportada por el Banco de la República.

El proceso de actualización a seguir es el siguiente:

- a. Ingresar a la página Web <http://www.banrep.gov.co/> en la opción Series Estadísticas\Tasa de cambio\Tasa de cambio del peso Colombiano
- b. La opción Tasas de cambio del peso Colombiano posteriormente Tasa Representativa del Mercado (TRM).
- c. Descargar el archivo de la opción.
- d. Una vez descargado el archivo, es necesario estructurar la información disponible de acuerdo con la plantilla que se denomina PlantillaTRM.xls, la cual se encuentra en el Servidor AGRONET 3 en \\AGRONET3\Agronet\Agronet 2013\Productos_resultado\ActualizacionDB\TRM.xlsx.

Tabla 12 - Estructura del archivo de carga PlantillaTRM

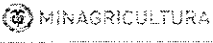
	MANUAL	VERSIÓN 3
	Aplicaciones de Agronet	MN-GCO-03
		FECHA EDICIÓN 28-07-2016

Fecha	Valor
14-Jul-05	2.326,09
15-Jul-05	2.329,40
18-Jul-05	2.332,07
19-Jul-05	2.320,26
21-Jul-05	2.312,73
22-Jul-05	2.312,82
25-Jul-05	2.316,42

Una vez estructurado este archivo, se debe importar la información a la base de datos de AgronetIndicadores en la tabla Indicadores_TRM.

- e. La hoja de Excel genera las instrucciones insert que deben ser ejecutadas en Sql Server management. Extendiendo o copiando las fórmulas para incluir las nuevas filas.
- f. Copiar las instrucciones generadas para los nuevos precios.
- g. Abrir el archivo con Sql Server management:
- h. \Agronet3\sql_server\queries\results\Projects\InsertIndicadoresTRM.sql
- i. Pegar las instrucciones insert al final del archivo y ejecutar.

9.12 Índice de Precios al Consumidor

La actualización de la base de datos de IPC se realiza mensualmente. Esta información es reportada por el Dirección Nacional de Planeación DNP.

El proceso de actualización a seguir es el siguiente:

El DNP envía un archivo de IPC denominado índice de Precios al Consumidor Total Nacional.

El archivo mencionado anteriormente se debe estructurar de acuerdo a la plantilla diseñada que se denomina IPC.xls, la cual se encuentra en el Servidor AGRONET3 en la siguiente ruta:

\AGRONET3\Agronet\Agronet2012\Productos resultado\ActualizacionDB.

Tabla 13 – Importación de Archivos IPC

	MANUAL	VERSIÓN 3
	Aplicaciones de Agronet	MN-GCO-03
		FECHA EDICIÓN 28-07-2016

Hoja de Cálculo	Tabla a Importar
IPC TotalNal	Indicadores_IPCNacional

- a. La hoja de Excel genera las instrucciones insert que deben ser ejecutadas en Sql Server management. Extendiendo o copiando las formulas para incluir las nuevas filas.
- b. Copiar las instrucciones generadas para los nuevos precios.
- c. Abrir el archivo con Sql Server management:
\\Agronet3\sql_server\queries\results\Projects\InsertIPC Nacional.sql.
- d. Pegar las instrucciones insert al final del archivo y ejecutar.

9.13 Producto Interno Bruto

La actualización de la base de datos del PIB se realiza trimestralmente. Esta información es reportada por el DANE y estructurada por el grupo de sistemas de Información MADR.

Se debe tener en cuenta que cada vez que se actualice la base de datos de PIB, es necesario cargar TODA la serie de información disponible en el DANE.

Esta información también se puede obtener a través de la página Web del DANE, en el banner Cuentas Nacionales, Cuentas Trimestrales y seleccionar la opción PIB.

Figura 11. Página Web DANE para la actualización del PIB

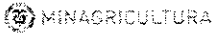
	<h1>MANUAL</h1>	VERSIÓN 3
	Aplicaciones de Agronet	MN-GCO-03 FECHA EDICIÓN 28-07-2016





Seleccionar Cuentas nacionales trimestrales PIB.

Descargar los siguientes archivos:

- a. PIB oferta y demanda en el territorio nacional a precios constantes Series desestacionalizadas
- b. Por ramas de actividad económica a precios constantes Series desestacionalizadas

Figura 12. Archivos a descargar para la actualización del PIB

 Pib oferta y demanda Anexos estadísticos de Demanda - Precios Constantes Series Desestacionalizadas - II trimestre de 2012 (xls) Anexos estadísticos de Demanda - Precios Corrientes Series Desestacionalizadas - II trimestre de 2012 (xls)
 Pib por rama de actividad Anexos estadísticos de Oferta - Precios Constantes Series Desestacionalizadas - II trimestre de 2012 (xls) Anexos estadísticos de Oferta - Precios Constantes Series sin Desestacionalizar - II trimestre de 2012 (xls)

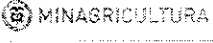
	MANUAL	VERSIÓN 3
	Aplicaciones de Agronet	MN-GCO-03
		FECHA EDICIÓN 28-07-2016

Una vez descargados los archivos mencionados en el punto anterior, es necesario estructurar esta información de acuerdo a la plantilla denominada PIBOfertaSinIllicitos.xlsx la cual se encuentra ubicada en \\AGRONET3\Agronet\Agronet 2013\Productos_resultado\ActualizacionDB

Cada archivo descargado se debe estructurar de acuerdo a una hoja de cálculo contenida en la plantilla PIBOfertaSinIllicitos.xlsx la cual contiene código de la subrama, año oferta sin ilícito, trimestre PIB, valor PIB:

Tabla 14 – Descripción de las hojas de cálculo de la PlantillaPIB

Hoja de cálculo	Archivo a Estructurar
PIBOfertaSinIllicitos	Pib Oferta constante sin ilicitos 2000-I a 2008-I sv (desestacionalizadas)

Una vez estructurada esta información se debe importar a la base de datos Agronet _Indicadores:

Tabla 15 – Importación de Archivos a la base de datos de PIB

Hoja de cálculo	Tabla a Importar
PIBOfertaSinIllicitos	Indicadores_PIBOfertaSinIllicitos

- a. La hoja de Excel genera las instrucciones insert que deben ser ejecutadas en Sql Server management. Extendiendo o copiando las fórmulas para incluir las nuevas filas.
- b. Copiar las instrucciones generadas para los nuevos precios.
- c. Abrir el archivo con Sql Server management:

	MANUAL	VERSIÓN 3
	Aplicaciones de Agronet	MN-GCO-03
		FECHA EDICIÓN 28-07-2016

\\Agronet3\sql_server\queries\results\Projects\InsertPIBOfertasinilicitos.sq
l

- d. Pegar las instrucciones insert al final del archivo y ejecutar.

9.13.1 PIB departamental

La actualización de la base de datos del PIB departamental se realiza anualmente y viene con 2 años de rezago. Esta información es reportada por el grupo de sistemas de información del MADR.

Se debe tener en cuenta que cada vez que se actualice la base de datos del PIB Departamental se debe hacer de acuerdo al archivo PIB Departamental.xlsx, que se encuentra ubicado en \\AGRONET3\Agronet\Agronet 2013\Productos_resultado\ActualizacionDB.

Esta información se debe estructurar de acuerdo a la tabla PIB Departamental.xlsx, la cual contiene datos como: Código del departamento, código de la subrama, año PIB y valor PIB.

Tabla 16 – Estructura del archivo PlantillaPIBDep

codigo Departamento	codigo Subrama	Año	valor
5	1	1998	224909
5	1	1999	190880
5	1	2000	284270
5	1	2001	258192
5	1	2002	299392
5	2	1998	522258

Ya estructurado el archivo de la plantilla, se importa a la tabla a la base de datos Agronet_Indicadores así:

- a. La hoja de Excel genera las instrucciones insert que deben ser ejecutadas en Sql Server management. Extendiendo o copiando las fórmulas para incluir las nuevas filas.
- b. Copiar las instrucciones generadas para los nuevos precios.

	MANUAL	VERSIÓN 3
	Aplicaciones de Agronet	MN-GCO-03
		FECHA EDICIÓN 28-07-2016

c. Abrir el archivo con Sql Server management:

\\Agronet3\sql_server\queries\results\Projects\InsertPIBDepartamental.sql

d. Pegar las instrucciones insert al final del archivo y ejecutar.

9.14 Empleo Agrícola

La actualización de la base de datos de empleo agrícola se realiza anualmente con la información reportada por el grupo de sistemas de información, que utiliza un archivo en Excel con la información de empleo agrícola directo generado por cultivo. Este archivo contiene columnas ocultas con las codificaciones de los productos, esta codificación es útil para la carga rápida en Agronet y debe conservarse.

Posteriormente se debe estandarizar el archivo recibido de acuerdo a la siguiente estructura:

- Producto
- Año
- Número de empleos

Una vez estructurado el archivo, se debe importar a la tabla Indicadores_EmpleoAgricola usando los insert generados y el archivo EmpleoAgricola.sql.

a. La hoja de Excel genera las instrucciones insert que deben ser ejecutadas en Sql Server management. Extendiendo o copiando las fórmulas para incluir las nuevas filas.

b. Copiar las instrucciones generadas para los nuevos precios.

c. Abrir el archivo con Sql Server management:

\\Agronet3\sql_server\queries\results\Projects\EmpleoAgricola.sql

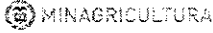
	MANUAL	VERSIÓN 3
	Aplicaciones de Agronet	MN-GCO-03
		FECHA EDICIÓN 28-07-2016

d. Pegar las instrucciones insert al final del archivo y ejecutar.

9.14.1 Empleo Rural

La actualización de la base de datos de empleo rural se realiza trimestralmente con la información mensual reportada por el DANE y el grupo de Sistemas de Información del MADR.

Se recomienda copiar la información del archivo Total Nacional y Total zona rural de Excel tal como aparece.

Una vez estructurado el archivo del punto anterior, se debe importar a la tabla EmpleoRural_Carga de la base de datos de carga que se encuentra en el equipo del administrador de bases de datos de Agronet en la ruta \\AGRONET3\Agronet\Agronet 2013\Productos_resultado\ActualizacionDB.

Una vez estructurada la información es necesario importarla a la base de datos Agronet_Proyecciones

- a. La hoja de Excel genera las instrucciones insert que deben ser ejecutadas en Sql Server management. Extendiendo o copiando las fórmulas para incluir las nuevas filas.
- b. Copiar las instrucciones generadas para los nuevos precios.
- c. Abrir el archivo con Sql Server management:
\\Agronet3\sql_server\queries\results\Projects\SQLEmpleoRural.sql
- d. Pegar las instrucciones insert al final del archivo y ejecutar.

	MANUAL	VERSIÓN 3
	Aplicaciones de Agronet	MN-GCO-03
		FECHA EDICIÓN 28-07-2016

9.15 Petr leo WTI

La actualizaci n de los precios Internacionales del Petr leo debe realizarse diariamente a partir de los datos generados por Ecopetrol.

Para la actualizaci n de esta base de datos, es necesario seguir el siguiente procedimiento:

- ✓ Tomar de la p gina web http://www.ecopetrol.com.co/indicadores_historico.aspx?indID el dato del precio petr leo WTI.
- ✓ Actualizar el dato en el archivo PrecioPetroleoCrudo WTI.xlsx que se encuentra ubicado en \\AGRONET3\Agronet\Agronet 2013\Productos_resultado\ActualizacionDB del servidor AGRONET3.
- ✓ Una vez estructurada la informaci n de acuerdo al archivo PrecioPetroleoCrudo WTI.xlsx se debe importar a la base de datos AgronetIndicadores as :
 - a. La hoja de Excel genera las instrucciones insert que deben ser ejecutadas en Sql Server management. Extendiendo o copiando las formulas para incluir las nuevas filas.
 - b. Copiar las instrucciones generadas para los nuevos precios.
 - c. Abrir el archivo con Sql Server management:
 \\Agronet3\sql_server\queries\results\Projects\InsertPetroleo.sql
 - d. Pegar las instrucciones insert al final del archivo y ejecutar.

9.16 SIPSA

La importaci n de la informaci n de SIPSA diario se realiza a trav s del sistema dise ado para soportar interoperabilidad entre los servidores de Agronet y del DANE. Se ejecutan todas las tardes como tarea programada a trav s de servicios web java

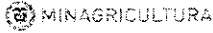
	MANUAL	VERSIÓN 3
	Aplicaciones de Agronet	MN-GCO-03
		FECHA EDICIÓN 28-07-2016

desplegados en los servidores de Agronet en el operador de nube pública. Los servicios Web usan el standard WSDL para la definición de las variables y los métodos para la obtención de ellas.

Consideraciones:

1. El Servicio web del DANE está configurado desde mayo de 2015 usando a siguiente url:
http://frmweb.dane.gov.co:8001/sipsaWS/SrvSipsaBeanService?WSDL
2. El servicio web está desplegado como archivo .jar en la carpeta C:\Desarrollo\ del servidor aplicaciones de Windows: ACMDAAP01.
3. La carpeta C:\Desarrollo\ClientSipsaPrecios contiene una carpeta para los ejecutable .jar, las librerías usadas de terceros para establecer conexiones de base de datos, etc y otra carpeta para los logs de la ejecución.
4. Si el proceso se ejecutará manualmente, la presenta la consola de comandos "CMD" para presentar la información de ejecución y el número de registros cargados al terminar el proceso.

Figura 13. Consola después de ejecución

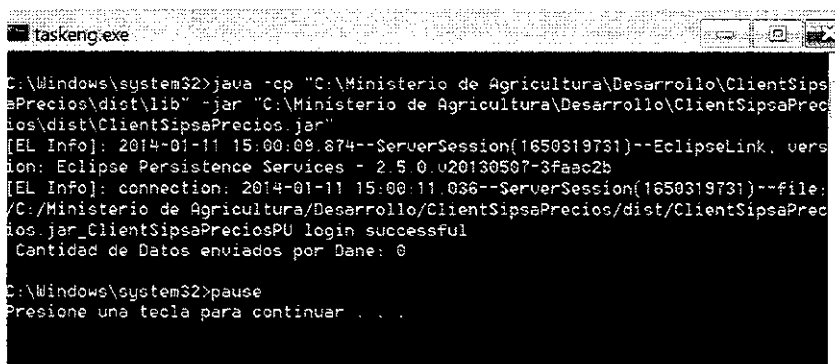

5. Para llamar a los ejecutables se tiene una tarea programada dentro del conjunto de tareas que realiza el servidor. Este se ejecuta diariamente a las 3:17 PM.

Figura 14. Lista de tareas programadas

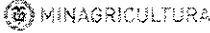
	MANUAL	VERSIÓN 3
	Aplicaciones de Agronet	MN-GCO-03
		FECHA EDICIÓN 28-07-2016

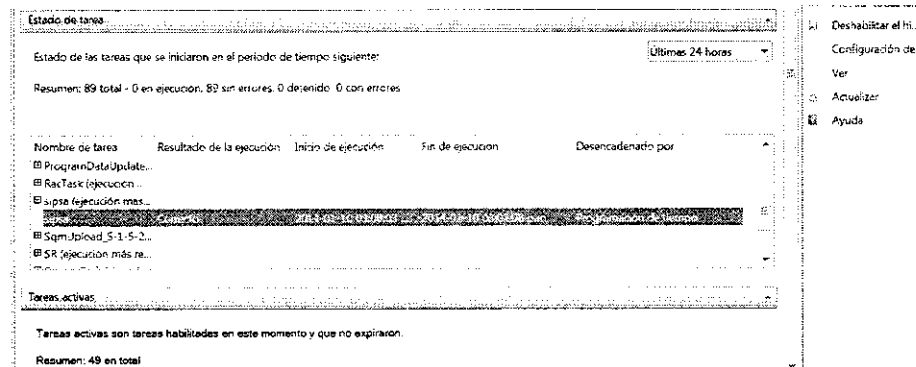

9.16.1 SIPSA Semanal

Para llamar a los ejecutables se tiene una tarea programada dentro del conjunto de tareas que realiza el servidor ACMDAAP01. Este se ejecuta semanalmente los viernes a las 5:00 PM.

Figura 15. Lista de tareas programadas en servidor ACMDAAP01

Name	Status	Triggers	Next Run Time	Last Run Time	Author	Last Run Result
Abastecimien...	Ready	At 08:00 p.m. on day 10 of January, February, March, April, May, June, July, August, September, October, Nov...	10/10/2015 08:00:00 p.m.	10/09/2015 08:00:00 p.m.	ACMDAAP01\orhizadinh (0x+1306)	
spsaDiario	Ready	At 03:17 p.m. every day	18/09/2015 03:17:41 p.m.	17/09/2015 03:17:41 p.m.	ACMDAAP01\Administrator (0x0)	
spsaMensual	Ready	At 08:00 p.m. on day 9 of January, February, March, April, May, June, July, August, September, October, Nov...	09/10/2015 08:00:00 p.m.	09/09/2015 08:00:00 p.m.	ACMDAAP01\Administrator (0x0)	
SipsaSemanal	Ready	At 05:00 p.m. every Friday of every week, starting 09/07/2015	18/09/2015 05:00:00 p.m.	11/09/2015 05:00:00 p.m.	ACMDAAP01\Administrator (0x0)	

La tarea ejecuta el archivo SIPSAssem.bat que ejecuta la instrucción: "java -cp "C:\Desarrollo\ClientSipsaPrecios\dist\lib*" gov.agronet\WSCliente.SipsaPrecios d"

9.16.2 SIPSA Mensual

Se ha diseñado un proceso de ejecución basado en la tarea tarea programada sipsaMensual, dentro del conjunto de tareas que realiza el servidor ACMDAAP01. Este se ejecuta semanalmente los viernes a las 5:00 PM.

La tarea ejecuta el archivo SIPSAMes.bat que ejecuta la instrucción: "java -cp "C:\Desarrollo\ClientSipsaPrecios\dist\lib*" gov.agronet\WSCliente.SipsaPrecios s"

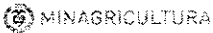
	MANUAL	VERSIÓN 3
	Aplicaciones de Agronet	MN-GCO-03
		FECHA EDICIÓN 28-07-2016

9.16.3 SIPSA - Insumos Agrícolas

Para facilitar la importación de la información de Insumos Agrícolas, es necesario preparar los archivos fuente con procesos manuales que garanticen la integridad de la información cargada.

A continuación se describe el proceso a seguir para la estructuración de esta información:

Convertir el archivo plano entregado por la DANE a formato Excel.

Ajustar el ancho de los campos en Excel al momento de la importación.

Abrir la base de datos de carga "Insumos_carga.mdb" que se encuentra en la siguiente ruta del servidor Agronet3: \\Agronet3\Agronet\Agronet 2013\Productos_resultado\insumos

Identificar los grupos, municipios, productos y unidades nuevas. Esto se realiza ejecutando las siguientes consultas:

- 'INSUMOS' no coincidente con 'dbo_Insumos_Grupos'
- 'INSUMOS' no coincidente con 'dbo_Insumos_Municipio'
- 'INSUMOS' no coincidente con 'dbo_Insumos_Productos'
- 'INSUMOS' no coincidente con 'dbo_Insumos_Unidad'

En el caso de existir grupos, municipios, unidades o productos nuevos, es necesario incluirlos en las tablas respectivas.

Para realizar la actualización a la tabla definitiva de Insumos_Precios, se debe ejecutar la consulta Agrega_Insumos de la base de datos de insumos_carga.mdb.

9.16.4 Abastecimiento

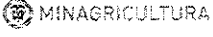
	MANUAL	VERSIÓN 3
	Aplicaciones de Agronet	MN-GCO-03
		FECHA EDICIÓN 28-07-2016

La DANE reporta mensualmente un archivo en Excel con la información de abastecimiento de alimentos en las principales ciudades del país.

A continuación se describe el proceso a seguir para la estructuración de esta información:

Abrir la base de datos de carga “SipsaCarga.mdb” que se encuentra en la siguiente ruta del servidor Agronet3:

\\Agronet3\Bases\Sipsa\Abastecimiento\Actualizacion\SipsaCarga.mdb

Eliminar el contenido de la tabla “Abastecimiento_Fuente” de la base de datos SipsaCarga.mdb e importar el archivo de Excel que contiene la información de precios a actualizar.

Ejecutar la consulta “Abastecimiento_Fuente_sin_coincidir_con dbo_Abastecimiento_Ciudades” para identificar nuevas ciudades a incluir. En caso de existir nuevas ciudades, se deben agregar a la tabla dbo_Abastecimiento_Ciudades según codificación DANE.

Ejecutar la consulta “Abastecimiento_Fuente_sin_coincidir_con dbo_Abastecimiento_Sitios” para identificar nuevos sitios a incluir. En caso de existir nuevos sitios, se deben agregar a la tabla dbo_Abastecimiento_Sitios según codificación DANE de la ciudad a que corresponde incluyendo al final del código un consecutivo de dos dígitos.

Ejecutar la consulta “Abastecimiento_Fuente_sin_coincidir_con dbo_Abastecimiento_Grupos” para identificar nuevos grupos de productos a incluir. En caso de existir nuevos grupos, se deben agregar a la tabla dbo_Abastecimiento_Grupos.

Ejecutar la consulta “Carga_Abastecimiento” para realizar la carga definitiva de la información a la base de datos definitiva.

9.17 Precios Internacionales y Precios en Puerto

La actualización de la base de datos de precios internacionales debe realizarse diariamente a partir de un archivo diario en PDF generado por FENALCE.

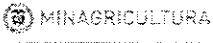
	MANUAL	VERSIÓN 3
	Aplicaciones de Agronet	MN-GCO-03
		FECHA EDICIÓN 28-07-2016

Esta actualización se realiza a partir del archivo “Costos de Importación_(fecha del día).pdf” enviado por FENALCE con información de precios internacionales de **Maíz Amarillo, Maíz Blanco, Trigo HRW, Trigo SRW y Soya**. Disponibles en la página de FENALCE en el banner de indicadores o descargable como pdf desde http://www.fenalce.org/pagina.php?p_a=9 “costo de importación”.

A continuación se presenta el procedimiento a seguir para realizar esta actualización:

La información se debe estructurar de acuerdo a la plantilla: Precio_Bolsa.xls que se encuentran en el servidor AGRONET 3: \\AGRONET3\Agronet\Agronet 2013\Productos_resultado\ActualizacionDB.

En la hoja de cálculo del archivo “Precio_Bolsa_FENALCE.xls” llamada “Precios en Bolsa”, se debe ingresar la siguiente información del archivo en PDF: Fecha, producto, Código del producto, precio en bolsa (US\$/Ton) (Contingente).

En la hoja de cálculo “Precios en Puerto”, se debe ingresar la siguiente información: Fecha, producto, código del puerto (08001), precio puesto en puerto y año (según la resolución de fletes del Ministerio de Transporte).

Una vez estructuradas ambas hojas, es necesario importar esta información a la base de datos Agronet_Proyecciones

a. La hoja de Excel genera las instrucciones insert que deben ser ejecutadas en Sql Server management. Extendiendo o copiando las formulas para incluir las nuevas filas.

b. Copiar las instrucciones generadas para los nuevos precios.

c. Abrir el archivo con Sql Server management:

\\Agronet3\agronet\queries\results\Projects\InsertPreciosBolsa.sql

d. Pegar las instrucciones insert al final del archivo y ejecutar.

Por último, es necesario realizar la actualización de los precios internacionales de los productos: azúcar 5 (blanco), azúcar 11 (crudo), Café, Cacao y algodón.

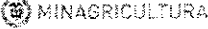
	MANUAL	VERSIÓN 3
	Aplicaciones de Agronet	MN-GCO-03
		FECHA EDICIÓN 28-07-2016

Este proceso se realiza a partir del archivo "PreciosDiariosunico.xlsx". A continuación se presenta el procedimiento a seguir:

- a. Para el azúcar 5 (Blanco Londres) y el azúcar 11 (Crudo New York) se debe ingresar a la página web <http://www.asocana.org/>, en la opción precios; de acuerdo a la tabla PreciosDiariosunico.xlsx se debe estructurar así: fecha, código del producto, valor.
- b. En el caso del café se debe ingresar a la página web International coffee organization <http://www.ico.org/prices/pr.htm> y tomar el valor colombian milds market Usa y estructurarlo de acuerdo a la tabla PreciosDiariosunico.xlsx.
- c. Para el cacao tomamos la información de la página web International Cocoa Organization <http://www.icco.org/> en la opción Daily Prices at time of London Close, el valor ICCO daily price (US\$/tonne) el cual se debe estructurar de acuerdo a la tabla PreciosDiariosunico.xlsx.
- d. Para el Algodón se toma la información de la página web Cotton Outlook <http://www.cotlook.com/> el valor A`Index y estructurarlo de acuerdo a la tabla PreciosDiariosunico.xlsx.
- e. La hoja de Excel genera las instrucciones insert que deben ser ejecutadas en Sql Server management. Extendiendo o copiando las fórmulas para incluir las nuevas filas.
- f. Copiar las instrucciones generadas para los nuevos precios.
- g. Abrir el archivo con Sql Server management:
\\Agronet3\Agronet\queries\results\Projects\ProyeccionesProductos.sql.
- h. Pegar las instrucciones insert al final del archivo y ejecutar.

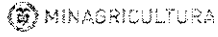
	MANUAL	VERSIÓN 3
	Aplicaciones de Agronet	MN-GCO-03
		FECHA EDICIÓN 28-07-2016

9.17.1 Contratos Futuros

La actualización de la base de datos de contratos futuros debe realizarse diariamente de Thomson Reuters en base al archivo "Actualizacion_precios_futuros.xls" en Excel.

Para la actualización de esta base de datos, es necesario seguir el siguiente procedimiento:

Ingresar a Thomson Reuters con el respectivo usuario y contraseña asignado por el Grupo de Análisis del MADR.

Importar la información de acuerdo a la Plantilla Actualizacion_precios_futuros.xls, la cual se encuentra ubicada en \\AGRONET3\Agronet\Agronet 2013\Productos_resultado\ActualizacionDB.

Esta información debe ajustarse de acuerdo al archivo llamado Actualizacion_precios_futuros.xlsx y estructurarse así: código del producto, fecha_futuro, mes, año y valor.

Una vez estructuradas esta información es necesario importarla a la base de datos Agronet_indicadores:

- a. La hoja de Excel genera las instrucciones insert que deben ser ejecutadas en Sql Server management. Extendiendo o copiando las fórmulas para incluir las nuevas filas.
- b. Copiar las instrucciones generadas para los nuevos contratos.
- c. Abrir el archivo con Sql Server management:
\\Agronet3\sql_server\queries\results\Projects\InsertPreciosFuturos.sql
ql Pegar las instrucciones Insert al final del archivo y ejecutar.

9.18 Precios Internacionales de Fertilizantes

La actualización de la base de datos de precios internacionales de fertilizantes debe realizarse semanalmente a partir de la información entregada por fertilizer week

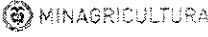
	MANUAL	VERSIÓN 3
	Aplicaciones de Agronet	MN-GCO-03
		FECHA EDICIÓN 28-07-2016

recibido por correo electrónico a Agronet y gestionado por el grupo de insumos de El grupo de Sistemas de Información del MADR.

Para la actualización de esta base de datos, es necesario seguir el siguiente procedimiento:

- Registrar las fechas, códigos de productos y precios de fertilizantes en el archivo compartido “PreciosFertilizantes.xls” ruta \\Agronet3\Agronet\Agronet 2013\Productos resultado\agroquimicos\. **Asegurarse, que el precio aparezca con separación decimal punto “.”**.
- Extender la concatenación en la fila

Una vez estructuradas esta información es necesario importarla a la base de datos Agronet_Proyecciones

- a. La hoja de Excel genera las instrucciones insert que deben ser ejecutadas en Sql Server management. Extendiendo o copiando las fórmulas para incluir las nuevas filas.
- b. Copiar las instrucciones generadas para los nuevos precios o productos.
- c. Abrir el archivo con Sql Server Management:
\\Agronet3\sql_server\queries\results\agropecuarios\
InsertFertilizantesFertilizerWeek.sql
- d. Pegar las instrucciones insert al final del archivo y ejecutar.

El procedimiento también contempla la creación de nuevos fertilizantes, para esto se deben repetir los pasos descritos usando la hoja número 2 “Productos” del mismo archivo.

 MINAGRICULTURA	MANUAL	VERSIÓN 3
	Aplicaciones de Agronet	MN-GCO-03
		FECHA EDICIÓN 28-07-2016

9.19 Precios de Café

La actualización de los precios de café pergamino debe realizarse diariamente a partir de un archivo generado por la Federación Nacional de Cafeteros de Colombia.

Para la actualización de esta base de datos, es necesario seguir el siguiente procedimiento:

- a. Descargar de la página web http://www.federaciondefeteros.org/static/files/precio_cafe.pdf el archivo precio interno del café.
- b. Una vez descargado el archivo se debe estructurar los datos de acuerdo a la tabla "PreciosPergamino.xlsx" que se encuentra ubicada en la dirección \\AGRONET3\Agronet\Agronet2012\Productos_resultado\Actualizaci onDB Proyecciones del servidor AGRONET3.

Una vez estructuradas esta información es necesario importarla a la base de datos Agronet_Proyecciones

- c. La hoja de Excel genera las instrucciones insert que deben ser ejecutadas en Sql Server management. Extendiendo o copiando las fórmulas para incluir las nuevas filas.
- d. Copiar las instrucciones generadas para los nuevos contratos.
- e. Abrir el archivo con Sql Server management:
\\Agronet3\sql_server\queries\results\Projects\InsertPreciosPergami no.sql
- f. Pegar las instrucciones insert al final del archivo y ejecutar.

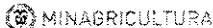
	MANUAL	VERSIÓN 3
	Aplicaciones de Agronet	MN-GCO-03
		FECHA EDICIÓN 28-07-2016

9.20 Precios de Algodón

La actualización del precio mínimo de garantía, el precio pagado por el industrial y el valor de compensación del algodón debe realizarse mensualmente a partir de archivos en EXCEL generados por la cadena del Algodón del MADR.

- ✓ Esta actualización debe realizarse manualmente, digitando los valores `Proyecciones_PrecioMinGarantias`, `Proyecciones_PreciosPagIndustrial` y `Proyecciones_ValorCompensacion` directamente a la tabla Precio Min Garantía Algodón.xlsx que se encuentra en `\\AGRONET3\Agronet\Agronet2012\Productos_resultado\ActualizacionDB`.
- ✓ Una vez estructurada esta información debe ser importada a la base de datos `Agronet_Proyecciones` así:

En la hoja de cálculo del archivo "Precio_Bolsa_FENALCE.xls" llamada "Precios en Bolsa", se debe ingresar la siguiente información del archivo en PDF: Fecha, producto, Código del producto, precio en bolsa (US\$/Ton) (Contingente).

En la hoja de cálculo "Precios en Puerto", se debe ingresar la siguiente información: Fecha, producto, código del puerto (08001), precio puesto en puerto y año (según la resolución de fletes del Ministerio de Transporte).

Una vez estructuradas ambas hojas, es necesario importar esta información a la base de datos `Agronet_Proyecciones`

- a. Las hojas de Excel `Proyecciones_PrecioMinGarantias`, `Proyecciones_PreciosPagIndustrial` y `Proyecciones_ValorCompensacion`. genera las instrucciones insert que deben ser ejecutadas en Sql Server management. Extendiendo o copiando las fórmulas para incluir las nuevas filas.
- b. Copiar las instrucciones generadas para los nuevos precios.
- c. Abrir el archivo con Sql Server management:

\\Agronet3\sql_server\queries\results\Projects\InsertAlgodónPrecioMinGarantia.sql.

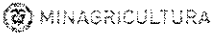
	MANUAL	VERSIÓN 3
	Aplicaciones de Agronet	MN-GCO-03
		FECHA EDICIÓN 28-07-2016

\\Agronet3\sql_server\queries\results\Projects\InsertAlgodónPrecioPaqIndustriales.sql.

\\Agronet3\sql_server\queries\results\Projects\InsertAlgodónValorCompensa.sql.

d. Pegar las instrucciones insert al final del archivo y ejecutar.

9.21 Precipitaciones

La actualización de las precipitaciones históricas se realiza anualmente a partir de un archivo entregado por el IDEAM, siguiendo este procedimiento:

1. En el archivo "ActualizacionPrecipitaciones.xlsx" que se encuentra en la ruta: \\Agronet 2013\Productos_resultado\precipitaciones, insertar en la hoja "PrecipitacionMensualDeptal" el año que se va a cargar (ver figura Figura 16. Actualización Precipitaciones)
2. Luego ejecutar las consultas en sqlserver, de la columna con la estructura siguiente: INSERT [AgronetProyecciones].dbo.Proyecciones_PrecipitacionesHistoricas valores (5,1,2013,103.5);

La actualización de las precipitaciones mensuales se realiza a partir de un archivo entregado por el IDEAM. A mediados del mes, dado que la información la generan mes vencido, el IDEAM envía información de precipitaciones que se debe guardar en la ruta "\\Agronet3\Agronet 2013\Productos_resultado\precipitaciones".

Figura 16. Actualización Precipitaciones

DEPARTAMENTO	0 - 50 mm	50 - 100 mm	100 - 150 mm	150 - 200 mm	200 - 300 mm	300 - 400 mm	400 - 600 mm	600 - 800 mm	800 - 1000 mm	> 1000 mm	mes	año
Amazonas	0.0	0.0	0.0	0.0	1.2	33.5	65.3	0.0	0.0	0.0	01	2013
Antioquia	2.5	12.9	15.3	25.2	25.1	17.0	1.9	0.0	0.0	0.0	01	2013
Arauca	0.0	3.9	26.5	62.3	5.0	1.8	0.5	0.0	0.0	0.0	01	2013
Atlántico	99.4	0.6	0.0	0.0	0.0	0.0	0.0	0.0	0.0	0.0	01	2013
Bolívar	57.2	27.9	11.5	3.4	0.0	0.0	0.0	0.0	0.0	0.0	01	2013

Una vez se tiene la información, se debe realizar el siguiente procedimiento:

Figura 17. Información enviada por IDEAM de precipitaciones

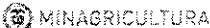
	MANUAL	VERSIÓN 3
	Aplicaciones de Agronet	MN-GCO-03
		FECHA EDICIÓN 28-07-2016



* Información preliminar, sin verificar

Porcentaje de área municipal afectada por precipitación abril de 2013*

DEPARTAMENTO	MUNICIPIO	CODIGO DANE	0 - 50 mm	50 - 100 mm	100 - 150 mm	150 - 200 mm	200 - 300 mm	300 - 400 mm	400 - 600 mm	600 - 800 mm	800 - 1000 mm	> 1000 mm
Amazonas	El Encanto	91253	0,0	0,0	0,0	0,0	29,6	70,6	5,3	0,0	0,0	0,0
	La Chorrera	91425	0,0	0,0	0,0	0,0	0,0	54,7	45,3	0,0	0,0	0,0
	La Pedrera	91407	0,0	0,0	0,0	0,0	0,0	100,0	0,0	0,0	0,0	0,0
	Leticia	91001	0,0	0,0	0,0	0,0	100,0	0,0	0,0	0,0	0,0	0,0
	Miriti Paraná (Camp)	91480	0,0	0,0	0,0	0,0	0,0	74,7	25,3	0,0	0,0	0,0
	Pacoa	91490	0,0	0,0	0,0	0,0	0,0	100,0	0,0	0,0	0,0	0,0
	Puerto Alegre	91530	0,0	0,0	0,0	0,0	15,6	84,4	0,0	0,0	0,0	0,0
	Puerto Arica	91536	0,0	0,0	0,0	0,0	0,1	99,9	0,0	0,0	0,0	0,0
	Puerto Narino	91540	0,0	0,0	0,0	0,0	100,0	0,0	0,0	0,0	0,0	0,0
	Puerto Santander	91669	0,0	0,0	0,0	0,0	0,0	42,5	57,5	0,0	0,0	0,0
Tarapaca	91798	0,0	0,0	0,0	0,0	70,2	29,8	0,0	0,0	0,0	0,0	
Total Amazonas			0,0	0,0	0,0	0,0	16,4	66,2	17,4	0,0	0,0	0,0
Antioquia	Abejorral	5002	0,0	0,0	0,0	68,0	12,0	0,0	0,0	0,0	0,0	0,0
	Abraqui	5004	0,0	0,0	0,0	0,0	97,4	0,6	0,0	0,0	0,0	0,0
	Alejandro	5021	0,0	0,0	0,0	54,3	45,6	0,1	0,0	0,0	0,0	0,0

1. Se deben filtrar los datos de manera que solo queden los correspondientes al total de cada departamento.



* Información preliminar, sin verificar

Porcentaje de área municipal afectada por precipitación abril de 2013*

DEPARTAMENTO	MU	COD	0 - 50 mm	50 - 100 mm	100 - 150 mm	150 - 200 mm	200 - 300 mm	300 - 400 mm	400 - 600 mm	600 - 800 mm	800 - 1000 mm	> 1000 mm
Total Amazonas			0,0	0,0	0,0	0,0	16,4	66,2	17,4	0,0	0,0	0,0
Total Antioquia			0,2	2,2	6,5	16,4	59,4	14,2	1,2	0,0	0,0	0,0
Total Arauca			0,0	0,0	6,1	22,0	51,4	16,6	3,9	0,0	0,0	0,0
Total Atlántico			22,6	53,6	20,9	2,9	0,0	0,0	0,0	0,0	0,0	0,0
Total Bolívar			4,4	22,8	37,5	17,3	17,2	0,9	0,0	0,0	0,0	0,0
Total Boyacá			1,1	10,5	25,9	30,6	18,6	9,9	3,4	0,0	0,0	0,0
Total Caldas			0,0	0,5	4,4	25,6	53,4	11,2	4,9	0,0	0,0	0,0
Total Caquetá			0,0	1,1	9,1	4,4	41,0	31,8	12,6	0,0	0,0	0,0
Total Casanare			0,0	0,0	1,9	18,0	68,2	10,0	1,9	0,0	0,0	0,0
Total Cauca			0,8	4,6	13,1	26,9	22,3	7,4	11,8	4,9	3,4	4,7
Total Cesar			1,2	49,8	35,7	5,7	4,3	0,0	0,0	0,0	0,0	0,0
Total Chocó			0,0	0,0	0,0	0,0	0,0	0,0	0,0	0,0	0,0	0,0

2. Se copian los valores correspondientes a cada departamento en el archivo "ActualizacionPrecipitaciones.xlsx", y se insertan los datos mes y año, en la hoja "PrecipitacionMensualDeptal" en la ruta:

"\\agronet3\Agronet\Agronet2013\Productos resultado\precipitaciones\ActualizacionPrecipitaciones.xlsx"

DEPARTAMENTO	0 - 50 mm	50 - 100 mm	100 - 150 mm	150 - 200 mm	200 - 300 mm	300 - 400 mm	400 - 600 mm	600 - 800 mm	800 - 1000 mm	> 1000 mm	mes	año
Amazonas	0,0	0,0	0,0	0,0	1,2	33,5	65,3	0,0	0,0	0,0	01	2013
Antioquia	2,5	12,9	15,3	25,2	25,1	17,0	1,9	0,0	0,0	0,0	01	2013
Arauca	0,0	3,9	26,5	62,3	5,0	1,8	0,0	0,0	0,0	0,0	01	2013
Atlántico	99,4	0,6	0,0	0,0	0,0	0,0	0,0	0,0	0,0	0,0	01	2013
Bolívar	57,2	27,9	11,5	3,4	0,0	0,0	0,0	0,0	0,0	0,0	01	2013

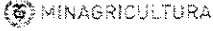
	MANUAL	VERSIÓN 3
	Aplicaciones de Agronet	MN-GCO-03
		FECHA EDICIÓN 28-07-2016

3. Los valores de precipitación mensual que se deben cargar a la base de datos son los que se encuentran en la hoja “CargaMensualPPT”, del mismo archivo en la columna “Insert Mensual” con la estructura:

```
INSERT [AgronetProyecciones].dbo.Proyecciones_PrecipitacionesMensuales values
(20130101,91,446.824596098148,null);
```

9.22 Índice de Precios de Ganado

La actualización del Índice de precios del Ganado debe realizarse semanalmente a partir de un archivo generado por la Bolsa Mercantil de Colombia el cual se encuentra en http://www.bna.com.co/index.php?option=com_content&view=article&id=65&Itemid=41 en el banner índice precios ganado flaco – IGAN-F.

Esta información se debe estructurar de acuerdo al archivo “PreciosGanado.xlsx” que se encuentra ubicada en <\\AGRONET3\Agronet\Agronet2012\Productos resultado\ActualizacionDB> del servidor AGRONET3.

Una vez estructurada la información se debe importar a la base de datos Agronet _Proyecciones:

- a. La hoja de Excel genera las instrucciones insert que deben ser ejecutadas en Sql Server management. Extendiendo o copiando las fórmulas para incluir las nuevas filas.
- b. Copiar las instrucciones generadas para los nuevos precios.
- c. Abrir el archivo con Sql Server management:

```
\\Agronet3\sql_server\queries\results\Projects\InsertProyeccionesGanado.sql
```
- d. Pegar las instrucciones insert al final del archivo y ejecutar.

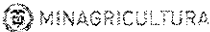
	MANUAL	VERSIÓN 3
	Aplicaciones de Agronet	MN-GCO-03
		FECHA EDICIÓN 28-07-2016

9.23 Procedimiento para generar los archivos descargables de la base de datos de Agronet_Proyecciones

Una vez actualizadas todas las bases de datos incluidas en Agronet_Proyecciones, es necesario actualizar los archivos en Excel descargables desde el módulo de Panorama del Mercado Agropecuario.

Los archivos disponibles en la página Web de Panorama del Mercado Internacional son:

Tabla 17 – Archivos de la base de datos Agronet_Proyecciones

Base de datos	Archivo
Precios Internacionales	PreciosInt_Azucar.XLS
	PreciosInt_Cacao.XLS
	PreciosInt_Trigo.XLS
	PreciosInt_Cafe.XLS
	PreciosInt_MaizAmarillo.XLS
	PreciosInt_MaizBlanco.XLS
	PreciosInt_Soya.XLS
	PreciosInt_Algodon.XLS
Precios Puerto	PreciosPuerto_Trigo.xls
	PreciosPuerto_MaizAmarillo.xls
	PreciosPuerto_Soya.xls
	PreciosPuerto_MaizBlanco.xls
PreciosRefMAC	PreciosRefMAC_MaizAmarillo.xls

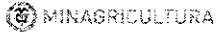
	MANUAL	VERSIÓN 3
	Aplicaciones de Agronet	MN-GCO-03
		FECHA EDICIÓN 28-07-2016

Base de datos	Archivo
	PreciosRefMAC_Sorgo.xls
	PreciosRefMAC_Soya.xls
Contratos Futuros	ContratosFuturos_Soya.xls
	ContratosFuturos_Algodon.xls
	ContratosFuturos_MaizAmarillo.xls
	ContratosFuturos_Cafe.xls
	ContratosFuturos_TrigoSRW.xls
	ContratosFuturos_Cacao.xls
	ContratosFuturos_Azucar.xls
TRM	TRM.xls
Precios de Café	PrecioCompraBase_Cafe.xls
	PreciosCafePergamino.xls
Precios de Algodón	PrecioMinGarantias_Algodon.xls
	PrecioPagadoIndustrial.xls
	ValorCompensacion.xls
Fertilizantes	PreciosFertilizantes.xls

Una vez actualizadas las bases de datos contenidas en la tabla anterior, es necesario actualizar diariamente los archivos en Excel. Para realizar esta actualización, se diseñó un servicio de transformación de datos (DTS) en SQL Server, que debe ser ejecutado después de haber hecho todas las actualizaciones de la base de datos Agronet_Proyecciones.

	MANUAL	VERSIÓN 3
	Aplicaciones de Agronet	MN-GCO-03
		FECHA EDICIÓN 28-07-2016

Para ejecutar el DTS Cargar_Proyecciones_Diarias, se debe seguir el siguiente procedimiento:

- Abrir el Administrador Corporativo de SQL Server.
- Conectarse al servidor
- Ingresar a la carpeta de Servicios de Transformación de Datos
- Hacer doble clic en "Paquetes Locales"
- Clic derecho y seleccionar la opción de "ejecutar paquete" en el DTS Cargar_Proyecciones_Diarias.

En la siguiente figura se presenta el diseño del DTS que permite actualizar los archivos descargables en EXCEL.

Figura 18. – DTS Descargar Proyecciones Diarias

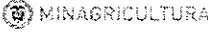
	<h1>MANUAL</h1>	VERSIÓN 3
	Aplicaciones de Agronet	MN-GCO-03 FECHA EDICIÓN 28-07-2016

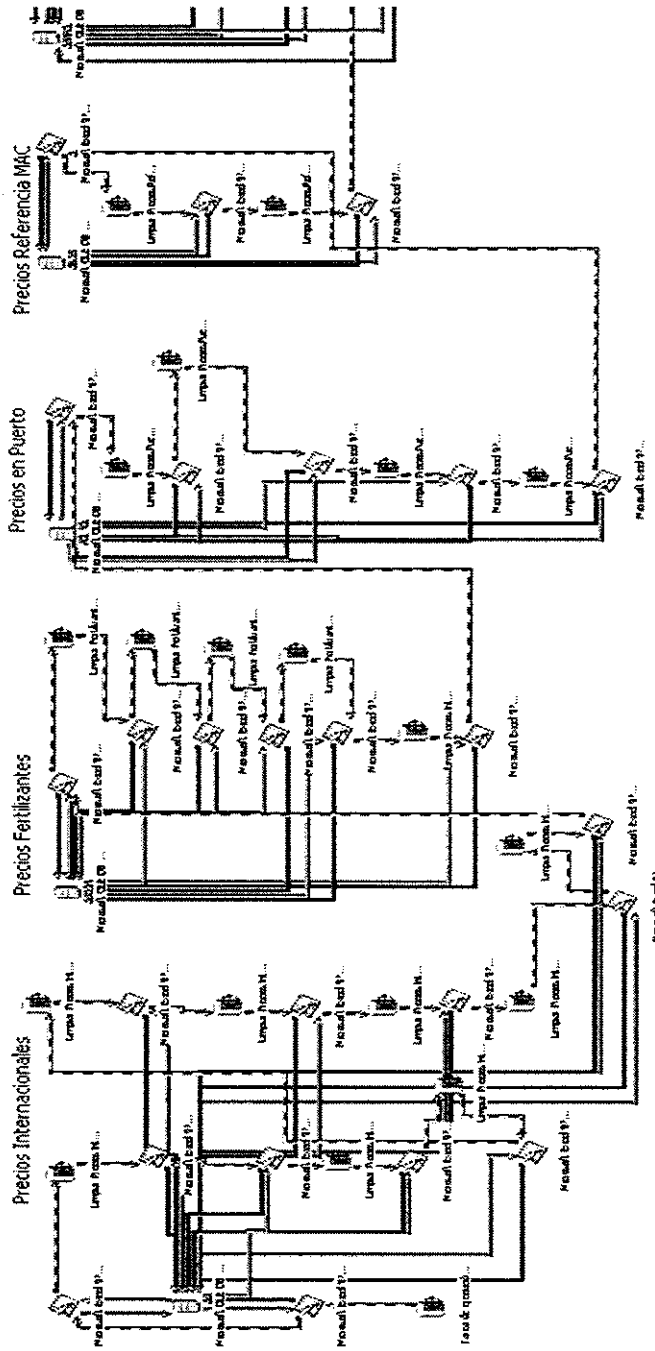

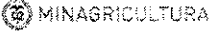
	MANUAL	VERSIÓN 3
	Aplicaciones de Agronet	MN-GCO-03
		FECHA EDICIÓN 28-07-2016

9.24 Proceso AgronetAgroquímicos

El proceso de actualización de esta base de datos se realiza en línea directamente por las empresas productoras e importadoras de agroquímicos a través de las páginas Web <http://www.agronet.gov.co/agroquimicos/entrada.htm> y <http://www.agronet.gov.co/veterinarios/entrada.htm>.

9.25 Estadísticas de calidades, precios y volumen de comercialización de leche y productos lácteos

La actualización de las estadísticas de calidades, precios y volumen de comercialización de leche cruda y productos lácteos se realiza mensualmente con la información reportada por la Unidad de Seguimiento de Precios de la Leche (USPL) del MADR.

- a. Actualización de la información de precios y volumen de compra de leche cruda:
 - Mensualmente la USPL envía los archivos planos, con la información de precios y volumen de compra de leche cruda por departamento, el precio con bonificaciones y el precio de venta o comercialización. Esta información está compuesto por 5 archivos planos, que se deben importar a la hoja de cálculo "LecheUSPL.xlsx" que se encuentra ubicada en \\minagricultura.gov.co\Agronet\2_Proyecto\Agronet_2015\3_PortalAgronet\2_BasesDatos En el archivo LecheUSPL.xlsx se encuentran 4 hojas de cálculo denominadas:
 - (1) Compra leche productor Departamento en esta tabla se debe ingresar la información: fecha, código de departamento, precio sin bonificación, código de unidad precio sin bonificación, precio con bonificación, código unidad precio con bonificación, volumen departamental y código unidad volumen departamental.
 - (2) Venta de leche precio departamental la cual contiene código de producto, tipo de producto, fecha, departamento, precio y unidad.

	MANUAL	VERSIÓN 3
	Aplicaciones de Agronet	MN-GCO-03
		FECHA EDICIÓN 28-07-2016

(3) Venta leche volumen departamental la cual contiene código de producto, tipo de producto, fecha, departamento, volumen y unidad.

(4) Compra leche calidad Departamental la cual contiene fecha, departamento, variable de calidad, valor y volumen.

Una vez estructura la información en las tablas correspondientes es necesario importar esta información a la base de datos Agronet_cadenas así:

- I. La hoja de Excel genera las instrucciones insert que deben ser ejecutadas en Sql Server management. Extendiendo o copiando las formulas para incluir las nuevas filas.
- II. Copiar las instrucciones generadas para los nuevos precios.
- III. Abrir el archivo con Sql Server management:
 - a. \\Agronet3\sql_server\queries\results\Projects\InsertCompraLecheProductorDepto.sql
 - b. \\Agronet3\sql_server\queries\results\Projects\InsertVentaPrecioDepartamental.sql
 - c. \\Agronet3\sql_server\queries\results\Projects\InsertVentaVolumenDepartamental.sql.
 - d. \\Agronet3\sql_server\queries\results\Projects\InsertCompraCalidadDepartamentalUSPL.sql.
- IV. Pegar las instrucciones insert al final del archivo y ejecutar.

9.26 Precios al consumidor de leche

La actualización de la base de datos precios al consumidor de leche se realiza mensualmente, con la información reportada por el DANE la cual es estructurada por el grupo de Sistemas de Información del MADR.

	MANUAL	VERSIÓN 3
	Aplicaciones de Agronet	MN-GCO-03
		FECHA EDICIÓN 28-07-2016

Se debe tener en cuenta que cada vez que se actualice la base de datos de Precios de Leche al Consumidor, es necesario cargar TODA la serie de información disponible en el DANE, debido a que DANE actualiza toda la información.

El proceso de actualización a seguir es el siguiente:

Mensualmente el DANE reporta esta información la cual se debe estructurar de acuerdo a la plantilla Precios Leche Consumidor.xlsx ubicada en la \\AGRONET3\Agronet\Agronet 2013\Productos_resultado\ActualizacionDB

- Importar el archivo “Precios Leche Consumidor.xlsx” a la tabla PreciosConsumidor].
- Ejecutar la consulta “PreciosConsumidor' no coincidente con 'Ciudades” para identificar si existen nombres de ciudades incorrectos. En caso de existir ciudades por corregir, es necesario corregirlos en la tabla Precios Leche Consumidor.xlsx.
- Ejecutar la consulta “PreciosConsumidor no coincidente con Productos no coincidente con Ciudades” para identificar si existen productos nuevos. En caso de existir nuevos productos, es necesario ingresarlos a la tabla consumidor_producto con su correspondiente código reportado por el DANE.
- Ejecutar la consulta “Carga_PreciosConsumidor” para cargar la información al consumidor de leche a la base de datos definitiva.

9.27 AgronetWEB

La actualización de esta base de datos se realiza en línea a través de la sección de Agronegocios en Agronet.

9.28 OLAP BI_Agroquímicos_DW

La actualización se realiza automáticamente a media noche con una tarea programada del Agente SQL Server en el servidor de base de datos Agronet3.

	MANUAL	VERSIÓN 3
	Aplicaciones de Agronet	MN-GCO-03
		FECHA EDICIÓN 28-07-2016

Figura 19. – Vista del Agente SQL Server de la tarea Procesar AgronetAgroquímicos



10. Vista lógica - aplicaciones

10.1 Agromapas

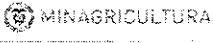
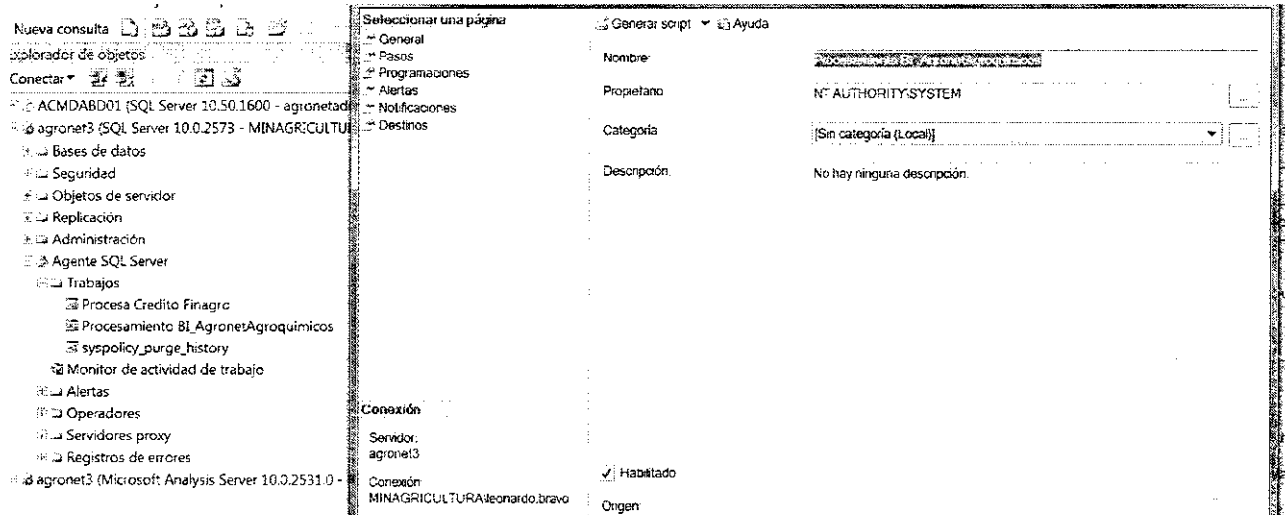
10.1.1 Tomcat

1. Validar el funcionamiento de tomcat 7, ir a la dirección <http://207.239.251.110:8080>, debe aparecer la imagen de tomcat y no presentar errores de carga.

Si se presenta un error de inicio de tomcat este debe ser reiniciado así.

- Desde la línea de comando en Windows (inicio / ejecutar / cmd) navegar al sitio de instalación de tomcat.

```
c:/ Agromapas / Software / Apache Tomcat 7..... / bin
```

- Ejecutar shutdown.bat para confirmar que el servicio está abajo

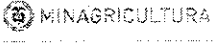
	MANUAL	VERSIÓN 3
	Aplicaciones de Agronet	MN-GCO-03
		FECHA EDICIÓN 28-07-2016

- Ejecutar startup.bat para iniciar el servicio
- Se abre una ventana adicional de la línea de comando que NO se debe cerrar

10.2 Geoserver - Agromapas

Validar el funcionamiento de geoserver, ir a la dirección <http://207.239.251.110:8080/geoserver>

Validar el funcionamiento de todas las capas

- Iniciar sesión en geoserver usuario: agromapas || admin, password: @gromap@s || geoserver ir a la sección "Capas" (Layers) y validar que todas las capas estén activas, ningún mensaje de advertencia.

2.1 Si alguna de las capas presenta mensaje de error se debe deshabilitar dando clic en el nombre de la capa y llegando a la sección "publicar" (publish) des-seleccionar la opción habilitar (enabled), guardar los cambios y repetir el procedimiento seleccionando la opción habilitar (enabled)

3. Validar el funcionamiento de agromapas, ir a la dirección <http://207.239.251.110:8080/Agromapas2>

Elementos a validar por la administración de la red.

- Funcionamiento de la dirección pública del aplicativo
- Acceso en los diferentes segmentos de red del ministerio al equipo y puerto <http://207.239.251.110:8080>

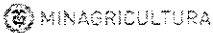
	MANUAL	VERSIÓN 3
	Aplicaciones de Agronet	MN-GCO-03
		FECHA EDICIÓN 28-07-2016

11. Historial de Cambios del Manual Aplicaciones de Agronet

Tabla 18 – Historial de Cambios del Manual de Implementación y Actualización de Bases de Datos

Fecha	Versión	Cambios
13-03-2012	1	Versión Inicial
01-09-2014	2	Cambio de nombre del documento de “manual diseño, implementación y actualización del sistema de información geográfica agromapas” a “Manual de Aplicaciones de Agronet”, y el código de MN-PR-GCO-03 a MN-GCO-03. Se actualizo el logo de acuerdo al Manual de Identidad Institucional
28-07-2016	3	Se formaliza los ajustes de los cambios mencionados en la tabla 1. “historial de modificaciones” realizados desde el 23/01/2015 a la fecha. Se actualiza logo instituciones de acuerdo a lo establecido en el Manual de Imagen Institucional.

31. 1991/10/10